

bebek OYUNLARI

Bebeğinizle Oynayabileceğiniz
Birbirinden Eğlenceli 225 Oyun

Jackie Silberg

Neden?

ÖZEL BASKI

9.90

ÖZEL FİYAT

BEBEK OYUNLARI

Bebek Oyunları
Games To Play With Babies
Jackie Silberg

© Jackie Silberg / Neden Kitap

Genel Yayın Yönetmeni: Tanıl Yaşar

İç Tasarım: Adem Şenel

Kapak Tasarım: Deniz Karatağ

Baskı-Cilt: Kilim Matbaası

I. Baskı Cep Boy / Şubat 2010

Yayıncı Sertifika No: 11389

ISBN 978-975-254-326-3

Kilim Matbaası: Litros Yolu Fatih Sanayi Sitesi

K.2 Davutpaşa / İstanbul Tel:0212 612 95 59

© Bu Kitabın yayın hakları, Neden Kitap Yayınlarına aittir. Yayıncının izni olmadan kopyalanamaz ve çoğaltılamaz. Ancak kaynak gösterilerek kısa alıntı yapılabilir.

YAYINCI

NEDEN KİTAP

www.nedenkitap.com

info@nedenkitap.com

GENEL DAĞITIM

GNG Dağıtım Pazarlama Hizmetleri

Turgutreis Mah. Giyimkent Sitesi B. 106/23 Esenler/İSTANBUL

Tel: 0212 438 47 70 (pbx) Fax: 0212 438 47 73

BEBEK OYUNLARI

Jackie Silberg

Çeviri: Uğur Emre Yürük

Neden?

İÇİNDEKİLER

Yazarın Notları.....	13
Büyüme Klavuzu	16

0-3 AY ARASI BEBEKLER

Şefkatle Dokunmak	23
Tatlı Rüyalara	24
İyi Geceler Bebeğim.....	25
İyi Geceler Öpücükleri	26
Uyku Vakti.....	27
Sevgi Dolu Öpücükler.....	28
Dokunma Zamanı.....	29
Özel Vakitler	30
Agular ve Kucaklamalar	31
Bebeği Okşamak	32
Bebek "Bup".....	33
Yanağını Gıdıklamak.....	34
Dokulu Eldiven	35
Parmaklarla Oynamak.....	36
Neşeli Cig Dansı.....	37
Bebeğin Parmakları	38
Çingiraklar ve Diş Kaşıma	39
Oyuncakları.....	39
Bebeğin Banyosu	40
Çimen Oyunları.....	41
Seni Görüyorum	42
Bebek Aerobiği	43

"Dağın Etrafında"	44
Egzersiz Eğlencesi	45
Tekme, Tekme, Tekme	46
Yüzünü Dön Bebeğim	47
Dikkat Dağıtan Şeyler Yok	48
Sesi Bul	49
Tiz ve Pes Sesler	50
Öten Oyuncaklar	51
Sesleri Dinlemek	52
Farklı Sesler	53
Arıyı Takip Et	54
Dil Çıkartmaca	55
Ağız Sesleri	56
Uyku Vakti Konuşmaları	57
Hareket Eden Sesler	58
Klasiklerle Öğrenmek	59
Bir Lisan Oyunu	60
Beni Bulabilir misin?	61
Siyah ve Beyaz	62
Dünyayı Görmek	63
"Şemsiyemobil"	64
Minik Kuş, Minik Kuş, Cık Cık Cık	65
Eğlenceli Ayna	66
Ona Bakabilir miyim?	67
Onu Sıkıca Tut!	68
Elini Keşfetmek	69
O! Ne Güzel	70
Resmi Hareket Ettirmek	71
Takip Etme Oyunu	72
Fener Işığını Takip Etmek	73
Kukla Oyunları	74

3-6 AY ARASI BEBEKLER

Uyku Vakti.....	77
Ninni Vakti	78
Yüz Küçük Balık.....	79
Ne Pişiyor?.....	80
Evin Çevresinde.....	81
Okşama Oyunu.....	82
Erişmek	83
Keşfetmek.....	84
Toslayan Burunlar	85
Bebeğin Parmakları	86
Merhaba Eller	87
Büyülü Çorap.....	88
Şu Minik Parmak	89
El ve Ayak Parmakları.....	90
Beş Küçük Parmak	91
Parmaklarına Dokun	92
Küçük Kuzucuk.....	93
Başparmak, Başparmak Neredesin?.....	94
Haydi Tekmele.....	95
Şaşırtıcı Yuvarlanma	96
Asansörle Aşağı, Yukarı.....	97
Hop, Hop, Hop.....	98
Uç Bebek Uç	99
Bebek Bezi Eğlencesi	100
Küçük Örümcek Oyunu.....	101
Böcek Geliyor.....	102
Ü ürü üü (cockle doodle doo)	103
İşte Kaşık!.....	104
El Eğlencesi.....	105
Kasedeki Jöle	106

Bebeğin Biberonu	107
Uzan ve Dokun.....	108
Dokunma Kutusu	109
Tıkırdatmak.....	110
Ritimli Konuşmak.....	111
Salla, Salla, Salla.....	112
Sesler Nerede?	113
Komik Sesler.....	114
Şarkı, Şarkı, Şarkı Söyle.....	115
Parla, Parla Küçük Yıldız.....	116
Haydi, Konuş Benimle!	117
Bebeğinizle Konuşun	118
İsim Oyunu.....	119
Vücut Oyunu	120
Konuş, Konuş, Konuş.....	121
Bak, Bak, Bak.....	122
Hatırlamak	123
Kitap Silindiri.....	124

6-9 AY ARASI BEBEKLER

Stresi Hafifletmek.....	127
Yeni Bir "Ce-E" Oyunu	128
Mendil Oyunu.....	129
Bu Hangi El?.....	130
Sırtüstü Yüzen Bebek.....	131
Kimi Görüyorsun?	132
Cırt, Cırt, Cırt.....	133
Neşeli Çıngırak.....	134
Ayak Parmağın Nerede?	135
Serçecik, Serçecik.....	136
Sürünmek	137

Küçük Fare	138
Daireler ve Müzik.....	139
Bebek Masajı	140
Küçük Fare Nerede?.....	141
Yükseğe Gerilmek.....	142
Bir, İki, Tekmele!.....	143
Yuvarlanan Top.....	144
Kıvrıl ve Esne	145
Düşürme Oyunu	146
Emekleme Eğlencesi.....	147
Zemin Oyunları.....	148
Çekiştirme Savaşı	149
Süzülme Oyunu	150
Keşfetme Oyunu.....	151
Üç Küp, İki El.....	152
Bu Hangi Oyuncak?	153
Kupa Oyunları	154
Kraker Oyunu.....	155
Makarna Oyunu.....	156
Kek Kutusu Oyunu.....	157
Kaşık Oyunu	158
Tencere ve Tavalara	159
Fast-Food Eğlencesi	160
Dans Oyunu.....	161
Kağıt Oyunu	162
Nesneleri Hissetmek.....	163
Buna Dokun!	164
Farklı Dokular Üzerinde Emeklemek.....	165
Sırada Ne Olacak?.....	166
Oyuncak Bebek Nerede?	167
Sesler Sessizliğe Karşı.....	168

Tanıdık Sesler	169
Çuf, Çuf, Çuf, Mutluluk Oyunu	170
"Enne, Babba"	171
Kıyafetleri İsimlendirin.....	172
Kelimeleri İşaretlerle Kullanmak.....	173
Bebek Hikâyesi	174
Telefon Konuşması	175
Ee, Ee, Ee.....	176
Vur ve Salla.....	177
Müzik Yapmak.....	178
Müzik Dinlemek.....	179
Ali Baba'nın Çiftliği	180
Şarkı İşaretleri	181
Bir, İki; Bir, İki.....	182

9-12 AY ARASI BEBEKLER

Uyku Şarkısı	185
Nino Querido (Sevgili Bebek).....	186
Newcastle Ninnisi	187
Uyku Hikâyesi.....	188
Ay'ı Görüyorum.....	189
Ayakkabı Oyunu.....	190
Saç Tarama Oyunu.....	191
Pudra Pamuğu Eğlencesi	192
"Yağmur Yağdıran" Oyunu.....	193
Yıkama Oyunu	194
Bir Banyo Süprizi.....	195
Sıkma Eğlencesi.....	196
Yüzen Sürpriz.....	197
Oyuncağı Yakala.....	198
Haydi Babayı Bulalım!.....	199

Alışveriş Eğlencesi	200
Bu Soğuk.....	201
Sol, Sağ, Karşıya Geç	202
Bebeklerle Beraber Paket Yapmak.....	203
Oyuncak Yapmak.....	204
Bay Ayı	205
Eşyalarla Saklambaç.....	206
Nereye Gitti?	207
Oyuncağı Bana Ver.....	208
Kurdela Eğlencesi.....	209
Hazineleri Toplamak.....	210
Krakerler	211
Bunu Kendi Başıma Yapabilir miyim?	212
Bak, Kendi Bardağıma Dökebiliyorum!	213
Su ve Kaşık.....	214
Krakeri Bul	215
Çuf Çuflu Yemek Treni	216
Düğmeleri Saymak	217
Bu Ona Uyuyor mu?.....	218
Kutular, Kutular.....	219
Kutuları Üst Üste Dizmek.....	220
Kutuya Mandal Atmaca	221
Zili Bul	222
Şapkalar, Şapkalar, Şapkalar	223
Kar Üstünde Resim Çizmek.....	224
Vur ve El Çırp.....	225
Delğin İçinden.....	226
Oops Johnny!	227
"Kocaman" Bebek.....	228
Ayna Parçaları	229
Parmakları Aç, Kapa.....	230

Beni Taklit Et.....	231
Tünel Eğlencesi.....	232
Haydi Top Oynayalım.....	233
Oyuncak Kovalamacası.....	234
Gökyüzünde.....	235
Anne Tüneli.....	236
Yüksek Adımlar.....	237
Dokunma-Hissetme Oyunu.....	238
Mmm Ne Güzel.....	239
Baş Baş Oyunu.....	240
Muz Oyunu.....	241
Ayakkabı Kutusu Oyunu.....	242
Eldiven Oyunu.....	243
İki Boru Oyunu.....	244
Baş Aşağı Oyunu.....	245
Yapışkan Oyunu.....	246
Karton Tümsek Oyunu.....	247
Trambolin Oyunu.....	248
Dirsek Oyunu.....	249
İttirme Oyunu.....	250
Şarkı Söyleme Eğlencesi.....	251
Müzik Nerede?.....	252
Konuşma Ritmi.....	253
Wee Willie Winkie.....	254
Üfle ve Püfle.....	255
Ayak Nerede?.....	256
Basit Talimatlar.....	257
Özel Kitap.....	258

Yazarın Notları

Kendimi bildim bileli, küçük çocuklarla beraber vakit geçirmeyi çok severim. Bir bebeğin gülümsemesi ve kahkası insana neşe veriyor. Yirmi yıl boyunca, ailelere bebekleri ile beraber dersler verdim. Onlarla birlikte geçirdiğimiz zamanlar; şarkılarla, hareketlerle, oyunlarla, eğlenceyle ve öğrenmeyle dolu geçti. Bu aileler, bebekleri ile birlikte oynadıkları oyunları benimle paylaştılar. Bu kitaptaki tüm oyunlar bebeklerle oynanmış ve çok sevilmiştir.

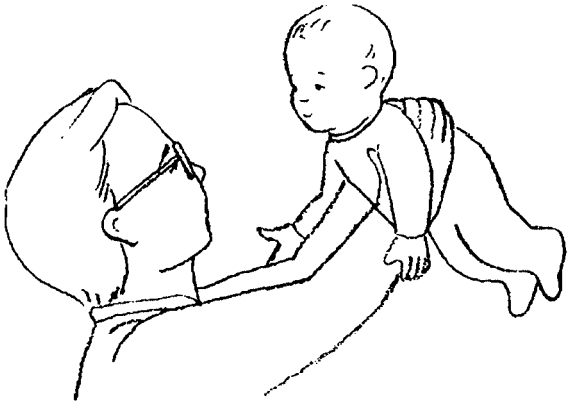

Bebeklerle oyun oynamak onlar için çok değerli bir öğrenme kaynağıdır, aynı zamanda bebek ile ebeveyni için birbirleri arasında bağ oluşturacak bir tecrübedir. Sevgi dolu ebeveynlere karşı kurulan bağ ve ilgi, bebeklere, gelişimleri boyunca önem arzedecek duygusal güvenliği sağlayacaktır.

En son yapılan beyin arařtırmaları; bebeklerin beyin hücrelerinin bağlantılar kurmasına teşvik etmenin, onların gelecekteki öğrenme yetilerini geliřtirmedeki önemini gösteriyor. Bu kitaptaki oyunlar, bebeklerin beyinlerindeki bağlantıları “geliřtirmede” yardımcı olacak. Ek olarak kitaptaki oyunlar, bebeklerin; dinleme ve dil kabiliyetlerini geliřtirecek, meraklarını harekete geçirecek, bedenlerinin farkına varmalarını ve bir mizah duygusu geliřtirmelerini sağlayacak. Her oyun, bebeğin onu oynadığında ne öğreneceğini açıklıyor.

Bebekleri, çevreleri ile etkileşime girerken ve bu oyunları oynarken yakından izleyin. Bebeğin ilgilerine ve yeteneklerine cevap vererek, onun fiziksel, zihinsel, sosyal ve duygusal gelişimini arttıran, sağlıklı ve rekabetçi bir ortam yaratıyorsunuz. Ayrıca unutmayın ki bebeklerin yalnız kalmaya da ihtiyacı vardır. Bazen kucağa alınmak ya da oynamak istemez. Bu kitaptaki oyunlar sizin şefkatiniz, sabrınız ve sıcaklığınızla birleşerek, bebeğinizin hayata güzel bir başlangıç yapmasını sağlayacak. Bu oyunları bebeklerinizle oynayın. Onları yakınınızda tutun, sarılın, pıřpıřlayın, dokunun, öpün ve her saniyesinin tadını çıkarın.

JACKIE SILBERG



Yaş Aralığı

Her aktivite için verilen yaş aralığı ortalama olarak belirtilmiştir. Unutmayın ki her çocuk kendi iç huzuru içinde büyür.

Kendi çocuğunuza en uygun olan aktiviteyi seçmek, sizin kararınıza kalmıştır.

Büyüme Klavuzu



Doğumdan Altı Aylık Döneme Kadar

Harekete Geçiren, İşitsel ve Görsel Yetenekler

- Bebek başını tutabilir.
- Bir çingırağı ya da oyuncacı eliyle kavrayabilir.
- Sırtının üstünden yanına dönebilir.
- El desteğı ile oturabilir.
- Bir ebeveynin parmağını tutarken oturur pozisyona geçebilir.
- Hareket eden nesnelere gözü ile takip edebilir.
- Gözlerini küçük nesnelere odaklayabilir.
- Nesnelere erişmeye başlar.
- Küpleri yerden alabilir.
- Nesnelere bir elinden diğerine geçirebilir.
- Yüksek seslerin başlangıcında tepki verir.
- Sesin geldiğı yöne başını çevirir.
- Bir sese hareket ile tepki verebilir.

Dil ve İdrak Yeteneğı

- Mırıldar ve agular.
- Başkalarını görünce agular.
- “Ah” ya da “oh” gibi basit sesler çıkartır.
- Bir sesi devamlı çıkartır.

- Glmser, kıkırdar ve gler.
- Farklı eřitlerde sesler ıkartmayı dener.
- İlgilenildiđi zaman sesler ıkartır.
- İlgıye cevap olarak glmser.
- Ses yapmaya heveslidir.
- Bir oyuncađı alındıđında sızlanır.
- Elle dokunulduđunda farklı seslerle cevap verir.
- Bir oyuncađını grdđnde tepki verir.
- Rutin bir olayın deđiřimini fark eder.
- Hareketleri tekrar etmeye alıřır.
- Yabancılara tepki verir.

Ben Kavramı Yetenekleri

- Kendi ellerini gzlemler.
- Nesneleri ađzına gtrr.
- Hareket eden ellerine gzlerini odaklar.
- Aynadaki grntsne glmser.
- Aynadaki grntsne sesler ıkartır.
- Yemek vaktini bekler.
- Gzetim olmadan on dakika ya da daha fazla oynayabilir.
- Kařıđı eline alabilir.
- Biskvileri kendisi yiyebilir.
- Bir řiřeyi belirli bir sre tutabilir.
- Kulplu bir fincanı kaldıracabilir.
- Bir kiřinin yzne dođrudan bakabilir.
- Ailesini ve diđer tanıdık kiřileri tanıyabilir.
- Ce-ee oyununa karřılık verir.
- Yz ifadelerine glerek karřılık verir.

Harekete Geçirten, İşitsel ve Görsel Yetenekler

- Ayaktaki birinin kucağında, yukarı ve aşağı zıplayabilir.
- Desteksiz oturabilir.
- Delikli tahtanın içinden çubukları çekebilir
- Otururken topu yuvarlayabilir.
- Hızlı bir biçimde emekler.
- Basamakları tırmanır.
- Yardımsız ayakta durabilir.
- Gözlerinin odaklandığı şeye takiben elini hareket ettirir.
- Başparmağı ve işaret parmağı ile küçük nesnelere dokunabilir.
- Bir kabın içine birkaç küp koyabilir.
- İki kübü birbirine vurur.
- Kitaplardaki resimlere bakar.
- Küçük nesnelere kutusuna atabilir.
- Yükselip alçalan ses tonlarına tepki verir.
- Tanıdık kelimeleri hatırlar ve ona göre tepki verir.
- Taklit ederek zili çalar.
- “Hayır” denildikten sonra yaptığı şeyi keser.
- Belli başlı kelimelere ve hareketlere ilgi gösterir.

Dil ve İdrak Yeteneği

- Konuşma seslerini taklit eder.
- Ritmik olarak anlamsız sesler çıkartır.
- “Anna” “babba” gibi iki heceleri birleştirebilir.
- Hayvan seslerini taklit eder.

- Ses yaparak ilgi çekmeye çalışır.
- El çırpmayı taklit eder.
- “Baş baş” yaparak el sallar.
- Basit yönleri takip eder.
- “Hayır” dan anlar.
- Hayır anlamında başını iki yana sallar.
- Telli şeyleri oyuncak olarak kullanır.
- Bir kabın altında gizlenen küpü bulabilir.
- “Anne” ve “baba” kelimelerinin anlamını bilir.
- Nasıl yapacağı gösterilirse kabın içinden bir küpü çıkartabilir.
- Ötmesi için oyuncağını sıkabilir.
- Göremediği oyuncaklarını arar.

Ben Kavramı Yetenekleri

- İlgi bekler ya da talep eder.
- Oyuncağını saklamak için başkasının elini iter.
- Yüzünün yıkanmasını engellemek için elleri ile yüzünü kapatır.
- Kucağa alınmak için ellerini uzatır.
- Yumuşak yiyecekleri kaşıktan emer.
- Krakeri ya da bisküviyi tutar, ısırır ve çiğner.
- Başkasının yardımıyla, kupadan su veya başka bir sıvıyı içebilir.
- Salyasını kontrol eder.
- El hareketlerine karşılık verir.
- El çırpma oyunu oynamayı sever.
- Bir hareketine gülünürse onu yapmaya devam eder.
- Kollarını kaldırarak giysilerinin giydirilmesinde yardımcı olur.



0-3 AY ARASI BEBEKLER

Bu oyunla bebeğiniz ne öğrenecek?

Güven duygusunu

Şefkatle Dokunmak

- Dokunmak ve kucağa almak, bebeklerin ilişkileri öğrenmesinin bir yoludur. Şefkat istediği zaman ona nazikçe dokunmak, bebeğe güven duygusunu geliştirmesinde yardımcı olur.
- Bebeğinizi yakınıınızda tutun ve yumuşak bir biçimde onu ne kadar çok sevdiğinizi söyleyin.
- Şefkat dolu sözler söylerken nazikçe onun yüzünü okşayın.
- Onunla konuşurken her zaman ismi ile hitap edin. Bu onun kimliğinin farkına varmasına yardımcı olur.
- Onu kucağınıza alıp konuştuğunuzda her zaman aynı ses tonuyla konuşun. Çok geçmeden sesinizin güzel şeyler ifade ettiğini bilecektir.



Bu oyunla bebeğiniz ne öğrenecek?

Bağlılığı

Tatlı Rüyalara

- Bebekler genellikle uyku öncesinde kendilerini rahatlatmak veya yatıştırmak için emecek ya da sarılacak bir şeyler ararlar.
- Bu sürece yardımcı olun ve bebeğin uykuya dalmasını kolaylaştırın.
- Beşiğe yumuşak bir peluş hayvan (küçükler için güvenli olacak bir tanesinden seçmeye özen gösterin) ya da bir battaniye koyun. Bebeğinizin elini alıp oyuncağı ya da battaniyenin üzerine koyun.
- Yumuşak bir sesle “iyi geceler bebeğim, tatlı rüyalar” deyin. Çok geçmeden bebeğiniz oyuncağı ya da battaniyeyi hissedecek ve rahatlayacaktır.

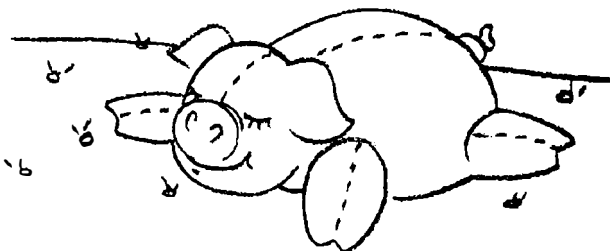

İyi Geceler Bebeğim

- Bebeğiniz meme emerken ya da biberondan beslenirken, nazikçe el ve ayak parmaklarına masaj yapın.
- Yumuşak bir şekilde “parla, parla küçük yıldız” gibi şarkılar söyleyin.
- Bebeğin el ve ayak parmaklarına masaj yaparken bu şarkıyı söylemeye devam edin.
- Bu oyun, bebeğinizin beslenmesi ile sizin sevecen dokunuşlarınız arasında güzel bir ilişki oluşmasını sağlayacaktır.
- Bebeğinizi emzirirken ya da ona süt içirirken şarkı söylemek, bu görevi siz ve bebeğiniz için zevkli ve duygusal bir hale getirecek.

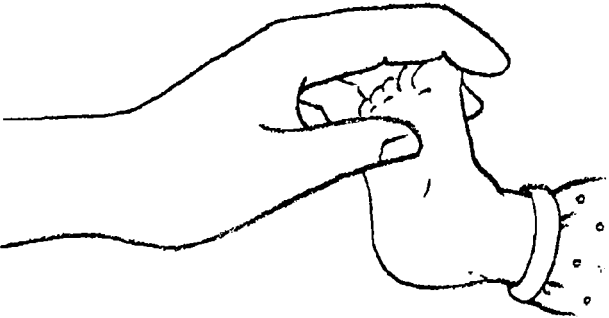

Bu oyunla bebeğiniz ne öğrenecek?

Bağlılığı

İyi Geceler Öpücükleri

- Bebeğinizi kollarınızda nazikçe sallayın.
- Işıkları karartın, bu yumuşak ve sessiz bir ortam yaratır.
- Bebeği alnından öpün ve şöyle söyleyin:

*Seni seviyorum, seni seviyorum,
Seni seviyorum benim küçük bebeğim
(ya da bebeğinizin ismi)*

- Bu sözleri tekrarlarken bebeği farklı yerlerinden öpmeye devam edin.



Bu oyunla bebeğiniz ne öğrenecek?

Güven duygusunu

Uyku Vakti

Bebeklerle şefkatli bir şekilde ilgilenmek, onlara sevildikleri ve kabul gördükleri hissini verir.

Ninniler eşliğinde bebeği kollarınızda sallamak, güveni sağlamanın mükemmel bir yoludur.

Ninniler düşünün. Bebeğinizi sallarken ve yakınızda tutarken bu ninnileri ona söyleyin.

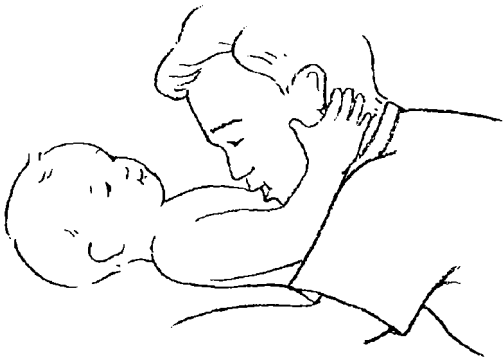

Bu oyunla bebeğiniz ne öğrenecek?

Kendi bedenini

Sevgi Dolu Öpücükler

- Bebeğinizin altını değiştirirken ya da giydirirken bu oyun çok keyiflidir.
- “Burnunu, burnunu, burnunu... seviyorum” diyerek onu burnundan öpün.
- “Karnını, karnını...seviyorum ” diyerek onu karnından öpün.
- Bebeğin başka yerlerini isimlendirin ve isimlendirdiğiniz bu uzuvlarını öpün.
- Bu oyun, bebeğinizin uzuvlarının ve gösterdiğiniz sevginin farkına varmasına yardım edecektir.



Bu oyunla bebeğiniz ne öğrenecek?

Bağlılığı

Dokunma Zamanı

Bebeğinizi emzirirken ya da biberonla beslerken onu kollarınıza alıp sarılmanız çok önemlidir.

Bebeğin kolları ve elleri, size dokunması ve keşfetmesi için serbest olmalıdır.

Bebeğinizin ellerini yüzünüze koyun. Ellerini burnunuzda, ağzınızda, saçlarınızda ve gözlerinizde gezdirin.

Ellerini tutun ve nazikçe masaj yapın.

Kollarını okşayın ve onunla yumuşak bir şekilde konuşun.



Bu oyunla bebeğiniz ne öğrenecek?

Güven duygusunu

Özel Vakitler

- Yeni doğan bebekler, seslere ve dokunuşlara karşılık verir. Onu kucağınıza her aldığınızda ya da onunla konuştuğunuzda, aranızda bir güven kurarsınız.
- Çocuğunuz, sesinizin tonuna ve kollarınızın gücüne alışacaktır.
- Bebeğinizi tutuşunuzda, ona söylediklerinizde ve sesinizin tonunda uyumlu olun.
- Çok geçmeden bebek size gülümseyecek ve agulayacaktır. Bu, onun sevdikleri ile iletişim yoludur.

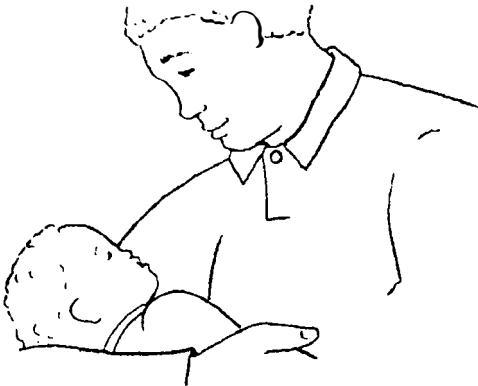

Bu oyunla bebeğiniz ne öğrenecek?

Dil yeteneğini

Agular ve Kucaklamalar

Bebeklerin dili agulamaktır. Bebek, ilgisini çeken bir şey gördüğünde agu sesi ile karşılık verir.

Bebeğinizle bir agulama oyunu oynayın. Bebeğin gözlerinin önüne parlak renkli bir nesneyi tutun.

Bebek agu diyerek karşılık verdiğinde, agu sesi çıkararak cevap verin ve ona sarılın.

Çok geçmeden bebeğinizin neden hoşlandığını öğrenirsiniz.

Bebekler, seslerinin başkasının hoşuna gittiğini fark ettiklerinde daha çok ses çıkartırlar. Bu ilk dönemlerdeki dil gelişimini ve konuşma kabiliyetini teşvik eder.

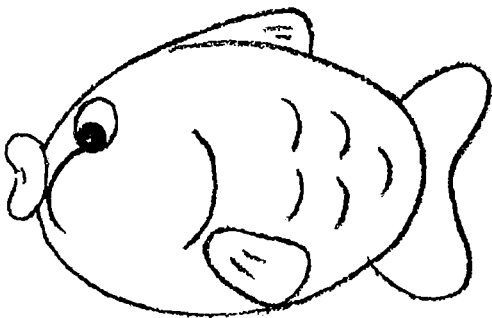

Bu oyunla bebeğiniz ne öğrenecek?

Bağlılığı

Bebeği Okşamak

- Bu oyun bebek ve ebeveyni arasındaki sevgi etkileşimini teşvik etmeye yarayan, muhteşem bir oyundur.
- Bebeğinizi okşamak için farklı farklı nesnelere bulun. Bir battaniye, tüy, pamuk ya da ipek kumaş mükemmel seçimlerdir.
- Bebeğinizi okşarken hafifçe ninni mırıldanın.
- Ninni mırıldanırken bebeğin el ve ayak parmaklarını teker teker ovun. Bu bebeğin çok hoşuna gidecektir.
- Sonrasında ise bebeğin el ve ayak parmaklarını beraber okşayın.



Bu oyunla bebeğiniz ne öğrenecek?

Sosyal yeteneklerini

Bebek "Bup"

- "Bup", bebeğinizin altını değiştirirken oynayabileceğiniz güzel bir oyundur.
- Bebeği sırt üstü yatırın. Bebeğin farklı yerlerine dokunarak, her dokunduğunuzda "Bup" sesi çıkartın.
- Ona her dokunduğunuzda, bebek gülümseyecek ve gözle görülebilir bir biçimde yeniden başka bir yerine dokunmanızı bekleyecektir.
- Ayrıca " Bup" sesi çıkartırken dokunduğunuz bölümlün ismini söylemeyi ihmal etmeyin.

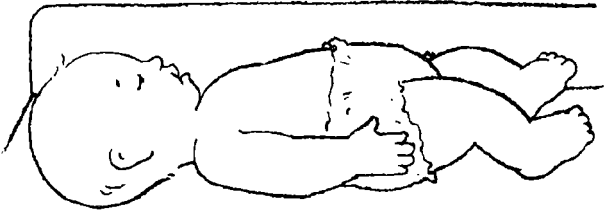

Bu oyunla bebeğiniz ne öğrenecek?

Eğlenceyi

Yanağını Gıdıklamak

- Gülen bir bebeğin tadına doyum olmaz. Bu oyun bebeğinizi sık sık gülmeye teşvik edecektir.
- Bebeğinizi kollarınızda hafifçe ileri, geri sallayın.
- Başparmağınızla hafifçe, bebeğin ağzının yanındaki deriyi okşayın.
- Size gülümsediği zaman, ona aferin deyin ve bundan ne kadar mutlu olduğunuzu bilmesini sağlayın.
- Şu oyunu deneyin; bebeğin yüzünü üç kez okşayın, sonra “gülümse” deyin. Bebeğin yüzünü okşarken, üçe kadar sayın.

“Bir, İki, Üç....Gülümse.”

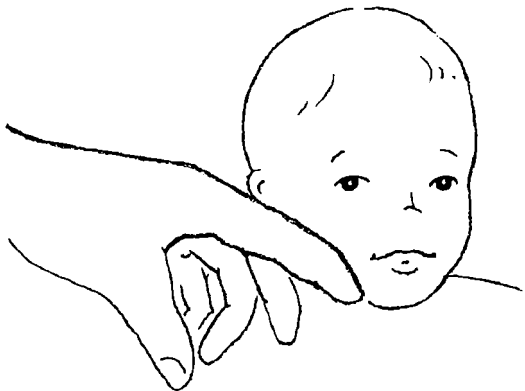

Bu oyunla bebeğiniz ne öğrenecek?

Dokuları

Dokulu Eldiven

Eski bir eldiveni farklı dokulu malzemelerle kaplayın.

NOT: Bütün malzemeleri sıkıca birbirine tutturun.

Eldivenin her bir parmağına farklı bir kumaş dikiin.

İç çamaşırlarının, ipek, kadife ve keten gibi kumaşları güzel gider. Ayrıca düğme ya da benzeri nesnelere de dikmeyi deneyin.

Eğer eldivenin parmak uçlarını keserseniz bebek, kumaşların dokuları ile beraber sizin el tırnaklarınızı da hissedecektir.

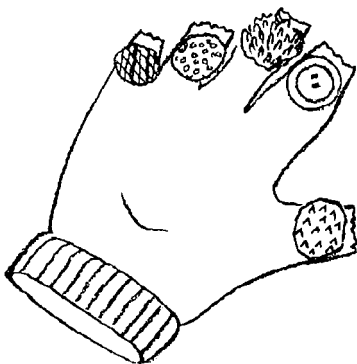

Bu oyunla bebeğiniz ne öğrenecek?

Vücutun bölümlerini

Parmaklarla Oynamak

Bebeğinizi, parmakları ile neler yaptığını görmek için izleyin ve bu yeteneklerini pratik etmesinde yardımcı olması için ne gibi oyunlar üretebileceğinizi planlayın.

Eğer ellerini açıp kapıyorsa, ona elleri ile kavraması için, çingirak benzeri oyuncaklar verin.

Eğer ellerini kıpırdatıyorsa, kıpırdatmasına yardım edin ve bunu yaparken onu övün.

Eğer elleriyle vücudunun bölümlerine dokunuyorsa, ona dokunduğu yerlerin ismini söyleyin.

İşte bebekler böyle öğrenir.

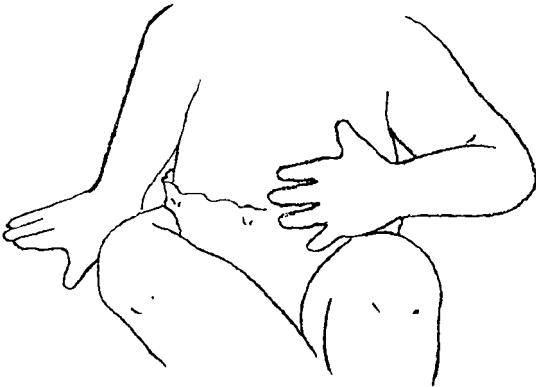

*Bu oyunla bebeğiniz ne öğrenecek?
Bedeninin farklı bölümlerini*

Neşeli Cig Dansı

- Bu oyunu bebeğinizin el ve ayak parmakları ile oynayın. Birbirleri arasında farklı oyunlar oynamanız, bebeğinizin elleri ve ayakları arasındaki farkı anlamasını sağlayacaktır.
- Aşağıdaki şarkıyı söylerken; bebeğin el ya da ayak parmaklarına teker teker dokununuz.

Bu küçük kuzucuk Neşeli Cig Cig dansı yapmış

Bu küçük kuzucuk şeker yemiş

Bu küçük kuzucuk mavi sarı peruk takarmış

Bu küçük kuzucuk çıtkırıldımış

Ama bu küçük kuzucuk asla çok büyümemiş

Ve ona "mini mini ..." demişler. (Çocuğunuzun ismini kullanın)

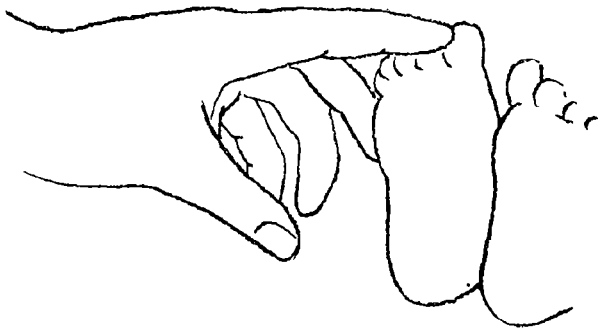

Bu oyunla bebeğiniz ne öğrenecek?

Vücutun bölümlerini

Bebeğin Parmakları

- Bu oyun bebeğinizin vücudunun bölümlerini tanımlayabilmesi için bol bol dokunma içerir.
- Bebeğin vücudunun belirli bölgelerine dokunarak aşağıdaki şarkıyı söyleyin:

Nerede, ah nerede, bebeğin parmakları?

Nerede, ah nerede, bebeğin ayak parmakları?

Nerede, ah nerede, bebeğin göbek deliği?

“Evire”, “çevire” böylece gider.

Nerede, ah nerede, bebeğin kulakları?

Nerede, ah nerede, bebeğin göbek deliği?

“Evire”, “çevire” böylece gider.

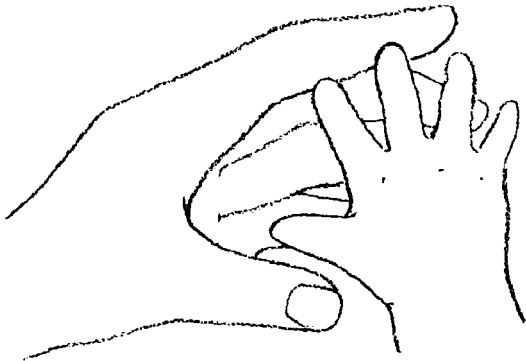

Bu oyunla bebeğiniz ne öğrenecek?

Koordinasyonu

Çıngıraklar ve Diş Kaşıma Oyuncakları

Bu oyunu bebeğiniz tetikteyken oynayın. Bebeğinizi bebek sandalyesine oturtun.

Çıngırağı bebeğin eline yerleştirin. Bebek, çıngırağı en fazla birkaç saniye elinde tutabilecektir, sonra onu düşürür.

Çıngırağı yerden alın ve ona geri verin.

Kısa sürede çıngırağı ağızına götürecektir. Bu aşamada, bebeğin elindeki herhangi bir obje, onun için ağızına götüreceği bir şey haline gelir. Bu şekilde diş kaşıma oyuncağına ne zaman başlayacağına karar verebilirsiniz.

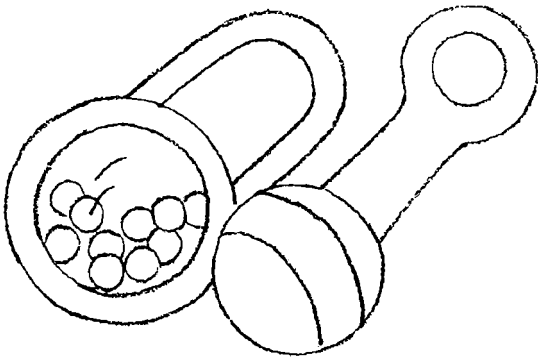

Bu oyunla bebeğiniz ne öğrenecek?

Bağlılığı

Bebeğin Banyosu

- Bebek banyo yapmayı sevmeyi öğrendikten sonra, rahatlatıcı bir değişiklik için, bebeğinizle ılık bir banyo yapın.
- Bebeğinizi kucağınıza alıp sallayın.
- Onu sallarken “beraber banyo yapıyoruz” “bebeğimi çok seviyorum” benzeri şarkılar uydurun.
- Şarkı önemli değildir, asıl önemlisi aranızdaki sıcaklık ve bağlıdır.

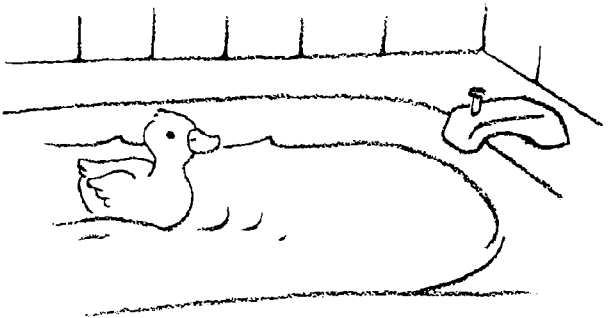

Bu oyunla bebeğiniz ne öğrenecek?

Dokuları

Çimen Oyunları

- Sakin bir günde dışarı çıkın. Yere bir battaniye serip bebeğinizle oturun.
- Bir parça çimen kopartıp, nazikçe bebeğin kolunu çimenle okşayın.
- Bebeğinizi karınüstü çevirin ve bebeğin elini çimlerin üzerine koyun. Ellerini çimenlerin üstünde ileri geri gezdirin.
- Bebek çimenleri avuçlamayı deneyecektir, bu onun için heyecan verici bir şeydir.

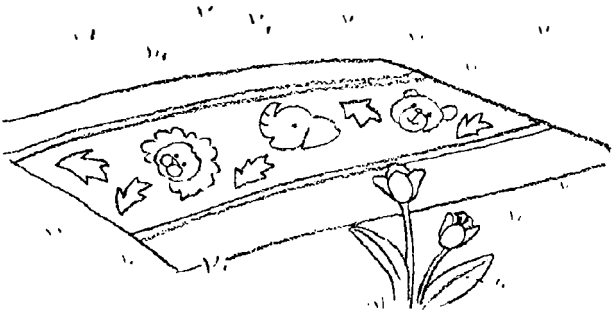

Bu oyunla bebeğiniz ne öğrenecek?

Başını kaldırabilmeyi

Seni Görüyorum

- Sırt üstü uzanın ve bebeğinizi karnınızın üzerine koyun. Ona adıyla seslenin ve başını kaldırıp size bakmasını teşvik etmek için yavaşça onu kaldırın.
- Bu oyunu defalarca tekrarlayın, başını her kaldırdığında ona aferin deyin.
- Aynı oyunu, bu sefer bebeği karınüstü yere koyarak deneyin. Önüne parlak renkli bir obje koyarak başını kaldırmasını teşvik edin.
- Başını biraz daha kaldırdığı her defada, ona aferin deyin.



Bu oyunla bebeğiniz ne öğrenecek?

Egzersizleri

Bebek Aerobiği

- Bebeğinizi sırt üstü uzandırın. Kollarını çok nazikçe kaldırıp indirin.
- Avuç içleriniz ile bebeğin ayaklarını kavrayın ve ileri geri oynatın.
- Ayaklarını dairesel hareketlerle oynatın, sonra ellerini de aynı şekilde oynatın.

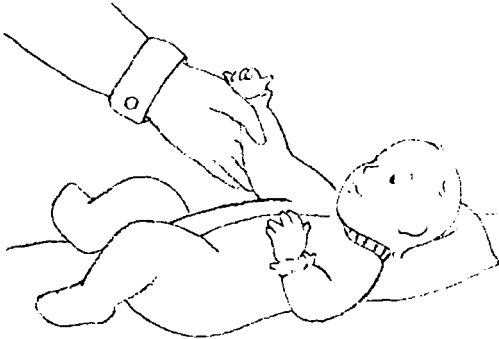

Bu oyunla bebeğiniz ne öğrenecek?

Vücudunun farkında olmayı

"Dağın Etrafında"

- Bu oyun bebeğinizin bacaklarını çalıştırması için önemli bir egzersizdir.
- Bebeğinizi sırt üstü yatırın ve avuç içlerinizle bebeğin ayaklarını kavrayın.
- Bacaklarını ileri ve geri oynatın, ardından bacakları ile daire çizin.
- Bebeğin bacaklarını hareket ettirirken, bilindik bir ezgi ile aşağıdaki şarkıyı söyleyin.

*Dolaş, dağın etrafında, etrafında,
Dolaş, dağın etrafında, etrafında
Dolaş, dağın etrafında, etrafında
Ve bu küçük parmakları öp.*

- Son dizeyi söylerken bebeğin ayak parmaklarını teker teker öpün.

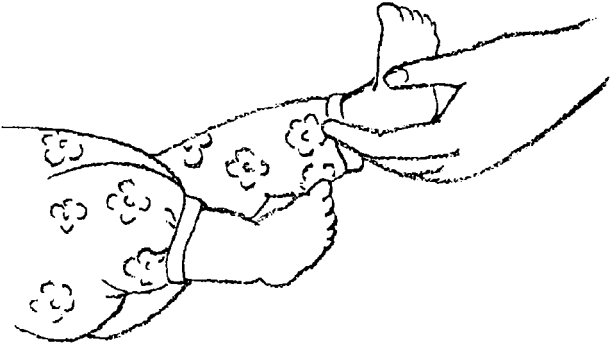

Egzersiz Eğlencesi

- Bu oyun bebeğinizin kaslarına şekil kazandıracak ve aynı zamanda onun ritim duygusunu oluşturacak.
- Bebeğinizi sırt üstü yatırın, nazikçe kollarını ve bacaklarını bir ninninin ritminde hareket ettirin.
- Söylediğiniz ninninin sözlerinin belirli yerlerini; örneğin “dandini dandini dastana” derken bebeğin ellerini daire çizercesine hareket ettirin.
- “Kov bostancı danayı” bölümüne geldiğinizde bebeğinizin bacaklarını ileri geri hareket ettiririn.

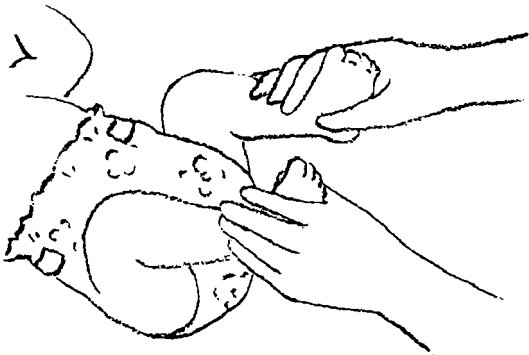

Bu oyunla bebeğiniz ne öğrenecek?

Egzersizleri

Tekme, Tekme, Tekme

- Bebekler tekmelemeyi ve bacaklarını kaldırmayı severler. Bildiğiniz gibi, bebekler küçük yaşlardan itibaren ayak parmaklarını ağızlarına götürürler.
- Bebeğinize tekmeleme egzersizi yapmasında yardımcı olmak için, bebeğinizin ayaklarının dibine, kendi elinizi ya da öten oyuncaklar gibi nesnelere yerleştirin.
- Bebeğinizin ayaklarına her seferinde sadece bir nesne koyun.
- Ayrıca bebeğinizin ayağına doğru bir yastık koyup onu tekmelemesini sağlayabilirsiniz.

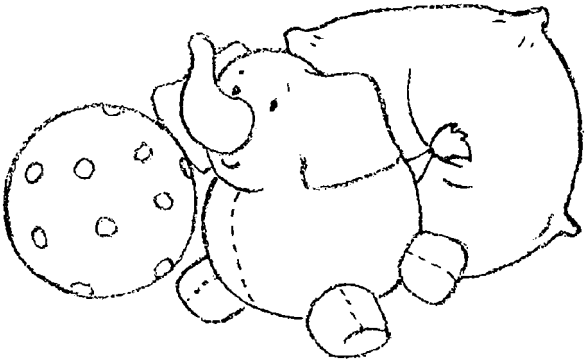

Bu oyunla bebeğiniz ne öğrenecek?

Yuvarlanmayı

Yüzünü Dön Bebeğim

Bebekler, maksatlı hareketler yoluyla vücutlarının farkına varırlar. Bebeğin kendi başına yüzünü dönebilmesi maksatlı bir harekettir.

Bebeği sırt üstü yatırın. Bebeğinizin arkasına oturun ve yüzünün üstünde bir oyuncak tutun.

Bebeğin ilgisini çektiğinizden emin olduğunuzda, oyuncacı sağa sola doğru sallayın.

Oyuncağı çok yavaşça sallayın, bu şekilde bebeğiniz oyuncacı tutmaya niyetlenecektir. Eğer yüzükoyun dönerse ona oyuncacı verin.

Aynı hareketi, bebek yüzüstü dönmüşken yapın.

Eğer tam dönmeyi beceremediği oluyorsa ona şefkatle yardımcı olun.

Bu oyunu oynadıkça, bebek kısa sürede -maksatlı bir hareket olarak- kendi başına dönebildiğini fark edecektir.



Dikkat Dađıtan Őeyler Yok

- Bebeđin dođumunun ilk aylarında, uyarıcı etkenleri dűŕűk seviyede tutmak ۆnemlidir. Bu onun stresini azaltır ve daha rahat dikkat kesilmesinde yardımcı olur.
- ocuđunuzla yumuŕak ve durgun bir tonla konuŕun.
- Radyo ya da TV gibi arka plan seslerini susturun.
- Bebeđinizi dikkat dađıtıcı Őeylerin olmadıđı sessiz yerlerde kucađınıza alın. Unutmayın ki bu dۆnemlerde bebek; anne karnında duyduđu seslerden, dıŕ dűnyadaki seslere uyum sađlamaya alıŕmaktadır.
- Onunla yumuŕak bir Őekilde konuŕun ya da annesinin karnındayken ona sۆylediđiniz ŕarkıları sۆyleyin.



Bu oyunla bebeğiniz ne öğrenecek?

Sesleri tanımayı

Sesi Bul

Bebeğiniz yemeğini bitirdikten sonra, onu dizinize oturtun ve bu oyunu oynayın.

Başının bir tarafında çingıraklı oyuncakı sallayın, sonra da öbür tarafında sallayın.

İlk başta yavaş sallayın daha sonra hızlanın.

Bebeğiniz gözleriyle sesin geldiği yeri arayacaktır. Sese tepki verdiğini gördüğünüzde onu kucaklayın ve sevin.

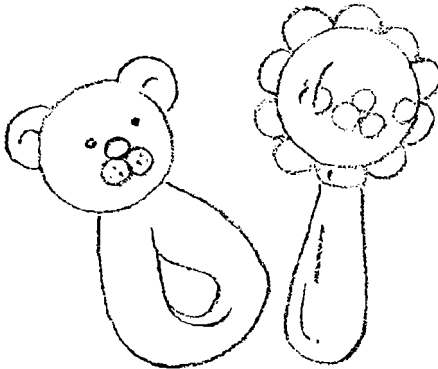

Bu oyunla bebeğiniz ne öğrenecek?

Sesleri tanımayı.

Tiz ve Pes Sesler

Yeni doğan bebeklerin en gelişmiş yeteneklerinden biri de; seslere tepki vermek ve tiz ve pes sesler arasındaki farkı ayırt edebilmektir.

Bebeğinizi kendinize yakın tutun, ona ismini tiz ve yumuşak bir şekilde söyleyin.

Sonrasında aynı kelimeleri yumuşak ve pes bir ses tonunda söyleyin.

Birbirini takip eder biçimde tiz ve pes sesleri sırayla kullanın.



Bu oyunla bebeğiniz ne öğrenecek?

Bedeninin farkına varmayı.

Öten Oyuncaklar

Bir sandalyeye oturun ve bebeğinizi kucağınıza alın. Bebeğin öten oyuncaklarından birini elinize alıp sıkın.

Sonra oyuncacı bebeğin eline koyun. Doğal bir refleks olarak o da oyuncacı sıkacaktır, oyuncak öttüğünde şaşıracaktır.

Ona oyuncacı vermeye devam edin, kısa sürede kendi elinin oyuncacığın ötmesini sağladığını anlayacaktır.

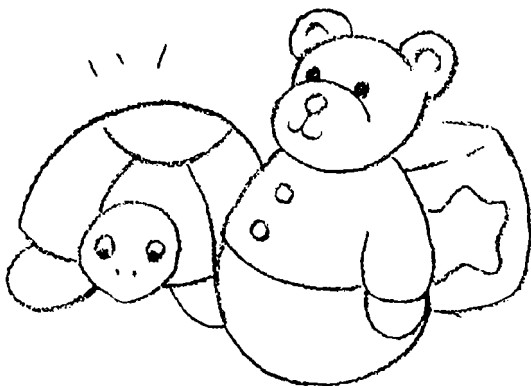

Bu oyunla bebeğiniz ne öğrenecek?

Sesleri tanımayı

Sesleri Dinlemek

- Dışarıdayken bebeğinizin, yaprakların oynayışını izleyebilmesi için, bir ağaç kenarına oturun.
- Ağacın dallarına hafif nesnelere bağlayın, bu şekilde bebeğiniz, nesnelere rüzgarda sallanırken çıkardıkları sesleri duyabilir.
- Çıngıraklar, kek kutuları, kolyeler, rüzgar estikçe güzel sesler çıkartırlar.
- Bebeğinizin kulaklarına sesler hakkında konuşun. Örneğin; “yumuşak”, “yüksek”, “çınlamak” gibi daha aklınıza gelebilecek sesler. Sesler bebeğe huzur verici gelecektir.

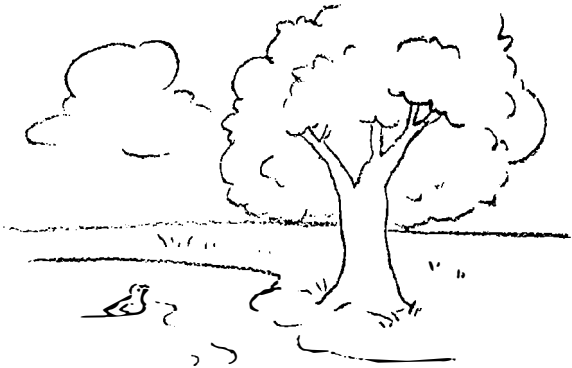

Bu oyunla bebeğiniz ne öğrenecek?

İşitme yeteneklerini

Farklı Sesler

Bebeğiniz artık farklı dil kalıplarını ayırt etmeye başlıyor.

Bebeğinizle farklı ses tonlarında konuşmak, bu ilerleme sürecinde ona yardımcı olacaktır.

Sesinizi ne kadar çok canlandırırırsanız, bebeğiniz o kadar çok ilgi gösterecektir.

“Küçük kurbağa” ya da “komşu, komşu huu” gibi, bebeğinize öğretmeyi planladığınız, kısa bir tekerleme ya da şarkı seçin.

Seçtiğiniz tekerleme ya da şarkıyı farklı ses tonlarında; alçak, yüksek, fısıldayarak ya da neşeli şekillerde söyleyin.



Bu oyunla bebeğiniz ne öğrenecek?

Gözlem yeteneğini

Arıyı Takip Et

- Rahat bir sandalyeye oturun ve bebeğinizi kucağınıza alın.
- Parmağınızı havaya kaldırın ve bir arı gibi vızz sesi çıkartın.
- Vızıldarken parmağınızı etrafta hareket ettirin.
- Bebeğin gözleri vızıldayan bu “arıyı” takip edecektir. “Arıyı” hafif bir gıdıklama ile bebeğin üzerine iniş yaptırın.
- Bunu pek çok kez tekrarlayın.
- Bu sefer, bebeğin parmağını havaya kaldırın. Bebeğin parmağını, sizin parmağınızın daha önceden gitmiş olduğu yönde dolaştırın ve yanağınıza iniş yaptırın.
- Bebekler bu oyundan çok hoşlanırlar.

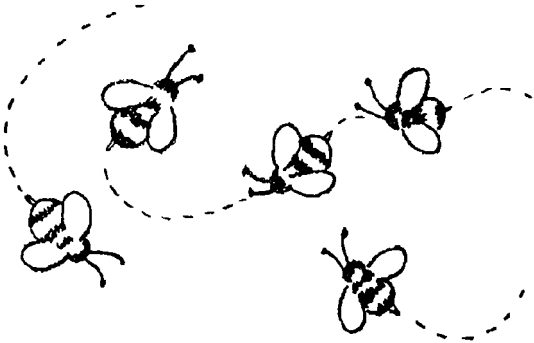

Bu oyunla bebeğiniz ne öğrenecek?

Taklit etmeyi

Dil Çıkartmaca

Küçükler sizin yaptığınız mimikleri ve sesleri taklit ederler.

Bebeğinizi kucağınıza alıp, dikkatini üzerinizde toplayın.

Dilinizi çıkartıp, ses çıkartın.

Bebeğiniz, ağzını açıp dilini çıkartarak sizi taklit etmeye çalışacaktır.

Dilinizi; yukarı aşağı, sağa sola hareket ettirin, bakın bebeğiniz sonra ne yapacak!

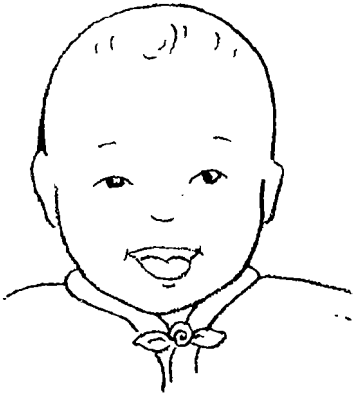

Bu oyunla bebeğiniz ne öğrenecek?

Dil yeteneği

Ağız Sesleri

- Bebeğinizin ağızıyla çıkarttığı sesleri taklit edin. Bu sizin ve bebeğiniz arasında müthiş bir iletişim sağlayacaktır.
- Aşağıdaki önerilerden bazılarını deneyin:
 - Öpmek
 - Dil şaklatmak
 - “Ç,ç” sesi
 - İşaret parmağınızı ağızınıza sokup, yanağınızın iç tarafından “pop!” sesi çıkartmak
 - Üflemek ya da hızla nefes almak
 - Uğuldama sesi çıkartırken işaret parmağınızla dudaklarınızı oynatıp “bup,bup” sesi çıkartmak



Bu oyunla bebeğiniz ne öğrenecek?

Dil yeteneđi

Uyku Vakti Konuşmaları

Bebeğinizle ne kadar çok konuşursanız, o kadar kısa sürede konuşmayı sökmeye çabalayacaktır.

Uyku vakti geldiğinde, yatıştırıcı ses tonunuz ve sevgi dolu sözleriniz, onun daha kolay uykuya dalmasını sağlayacaktır.

“İyi geceler, tatlı bebek” veya “ haydi dinlendir o güzel başını” gibi sözler söyleyin.

Onunla konuşurken, bebeğinizi yakınıınızda tutun ve yüzünü ya da başını okşayın.

Bebeđi karyolasına yatırırken, rahatlatıcı sözler söylemeye ve okşamaya devam edin.



Bu oyunla bebeğiniz ne öğrenecek?

Dinleme yeteneđi

Hareket Eden Sesler

- Bebeđinizin duyma yeteneđinin geliřmesine yardımcı olmak için gayret gösterin. Bu gayretiniz çok deđerlidir, ona sesleri daha kolay tanınması için yardımcı oluyorsunuz.
- Bebeđinizi karınüstü yatırın.
- Siz de onun yanına uzanıp küçük bir řarkı mırılda-
nın.
- Bařını size dođru çevirecektir. Eđer çevirmezse, bařını nazikçe kendinize dođru çevirin.
- řimdi bebeđin öbür yanına gidin ve aynı řeyi yapın.
- Bu oyunu farklı yerlerde oynamaya devam edin.
- Örneđin, sandalyede otururken bebeđi dizinize oturtuđunuzda ya da bezini deđiřtirirken oynayın.
- řarkınıza ek olarak, zil ya da çınırakları ses çıkar-
mak için kullanın.



Bu oyunla bebeğiniz ne öğrenecek?

Müzik sevgisi

Klasiklerle Öğrenmek

Bebeğinizle klasik müzik dinlemek; aranızdaki bağı geliştirmenin ve bebeğin beynindeki mekansal algı ile matematiksel gelişimini teşvik etmenin harika bir yoludur.

Bebeğiniz kucağınızdayken enstrümental müzik dinleyin (Mozart tercih edilir) ve müzikle beraber bebeğinizi sallayın.

Bebeğin yüzünü ve sırtını okşayın ve yüzünüzü onunkine yaklaştırın.

Müziğin sesini kapatıp, bebeğin kulağına sevgi dolu sözler fısıldayın.

Müziği tekrar açıp, onun sırtını ve yüzünü okşamaya devam edin.

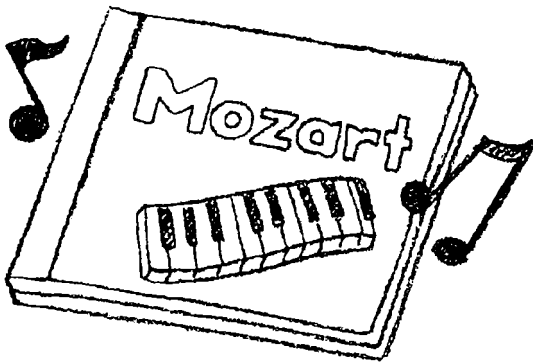

Bu oyunla bebeğiniz ne öğrenecek?

Dil yetenekleri

Bir Lisan Oyunu

- Bir çocuğun beyni her dilde üretilmiş seslere cevap verebilecek bir yapıdadır.
- Bu oyun sadece eğlence amaçlıdır.
- “Merhaba” benzeri basit bir kelime seçin ve onu farklı dillerdeki karşılıkları ile söyleyin.
- Her gün, bebeğinizi ingilizcede “Hello” ya da ispanyolcada “Hola” diye karşılayın. Bu sadece bir örnektir, istediğiniz dili seçebilirsiniz.
- Bebeğinizin her gün yaptığı şeylerle ilişkili olan tekil kelimeler seçin. Önce öz dilini sonra da yabancı dildeki karşılığını seçin.
- Günlük kelimeler ya da sıfatlarla başlayın, örneğin; “içmek”, “yemek”, “seni seviyorum”, ya da vücudun çeşitli uzuvları ile hayvanları kullanın.

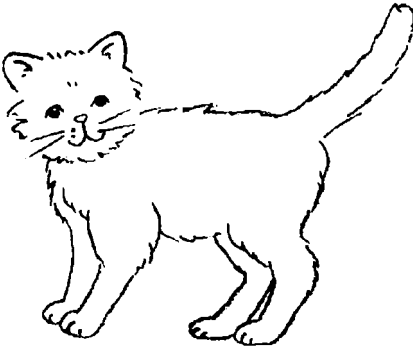

Bu oyunla bebeğiniz ne öğrenecek?

Sesleri ayırt edebilmeyi

Beni Bulabilir misin?

Bu oyun, sesler ve görme kabiliyeti arasında eşgüdüm sağlamak için iyi bir uygulamadır.

Bebeğiniz karyolasındayken, odanın başka bir yerine gidip ona adıyla seslenin.

Olduğu yere gidip, ona adını söyledikten sonra başını okşayın.

Yine odanın başka bir yerine gidip ona adıyla seslenin. Sonra ona geri dönüp, adını tekrarladıktan sonra başını okşayın.

Ona odanın farklı yerlerinden bebeğin ismiyle seslendikçe, bebek gözlerini hareket ettirecek ve sesin geldiği yeri arayacaktır. Karyolasına her defa geri döndüğünüzde; bebeğinizin, sesleri yakından olduğu kadar uzaktan da duyabildiğinden emin olacaksınız.

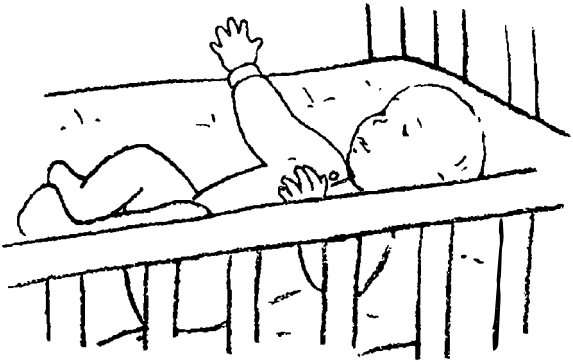

Bu oyunla bebeğiniz ne öğrenecek?

Renkleri ve şekilleri

Siyah ve Beyaz

- Doğumdan bir hafta sonra, bebekler dokular arasında ayrım yapabilir. Keskin kontrastlı renkler ve dokular onların kolayca ilgilerini çeker.
- Beyaz bir kartonu 21cm.'ye 27 cm. boyutlarında kesin.
- Geniş uçlu bir kalemle kartona şekiller çizin.
- Ayrıca dergilerden de resimler kesip kartona yapıştırabilirsiniz.
- Şekilleri ve resimleri, bebeğinizin bakabilmesi için, karyolanın etrafına yerleştirin. Bebeğinizin resimlere ulaşamadığından emin olun.

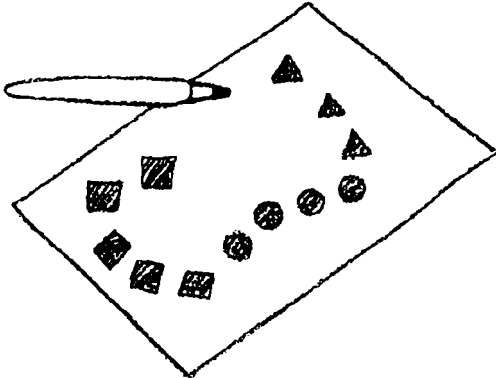

Bu oyunla bebeğiniz ne öğrenecek?

Gözlem yetenekleri

Dünyayı Görmek

- Bebeğin göğsünün altına bir yastık yerleştirin. Bu bebeğin başını kaldırıp etrafa bakmasını kolaylaştıracaktır.
- Bebeğin önüne ilgi çekici oyuncaklar yerleştirin.
- Önüne kırılmayacak bir ayna koyun. Bu şekilde “diğer bebeği” görebilecektir.
- Bebek karınüstü uzanırken, dünyası kısıtlıdır. Ama altındaki yastık sayesinde eğimli bir yüzeyde uzanırken, ellerini keşfetmek ve dokunmak için kullanabilir.
- Bebeğiniz destek üzerinde dururken, ona etrafında gördüklerini anlatın.

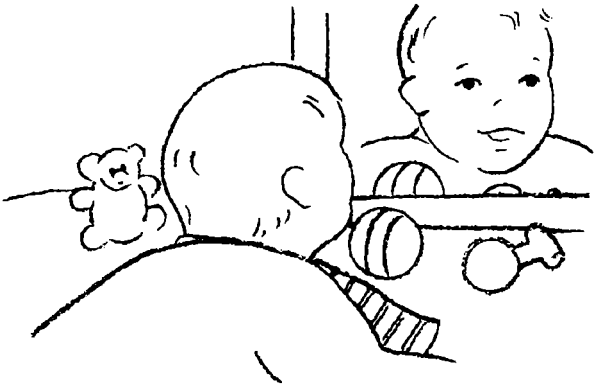

*Bu oyunla bebeğiniz ne öğrenecek?
Renkler ve şekiller hakkında*

"Şemsiyemobil"

- Bebeğinizin ulaşamayacağı bir şekilde, bir şemsiyeyi baş aşağı vaziyette karyolanın üzerine asın.
- Şemsiyenin uçlarına, renkli toplar, küçük oyuncaklar ya da ziller asın.
NOT: Objelerin bebeğin ulaşamayacağı bir yerde olmasına dikkat edin.
- Beşiğin ucunda durun ve bebeğinizle konuşun. Bebek, başı ile sizin sesinizi takip edecektir.
- İlginisini kazandığınızda, "Şemsiyemobili" renklere ve şekillere bakmasını teşvik etmek için döndürün.
- Bunu birkaç kez yaptığınızda, bebek, şemsiyeye kendi başına bakacaktır.

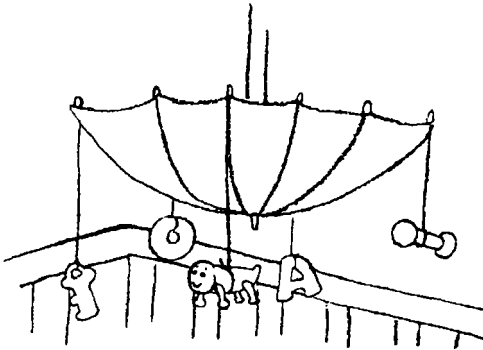

Bu oyunla bebeğiniz ne öğrenecek?

Gözlem yeteneği

Minik Kuş, Minik Kuş, Cık Cık Cık

- Bebeğinizi kollarınıza alıp gözlerine bakın.
- Yavaşça, işaret parmağınızı bebeğin gözlerinin önünde, dikkatini çekmek için oynatın.
- Dikkatini çektiğinizde, parmağınızı sol tarafa doğru oynatıp gözleriyle parmağı takip edişini izleyin.
- Parmağınızı sağa doğru oynatın ve bebeğin parmağı izleyip izlemediğine bakın.
- Parmağınızı oynatırken “minik kuş, minik kuş, cık cık cık” deyin.
- İlk başlarda bebeğiniz, parmağınızı kısa bir süreliğine takip edebilecektir. Günlük olarak bu oyunu krarlayın, bir ilerleme olup olmadığını gözlemleyin.

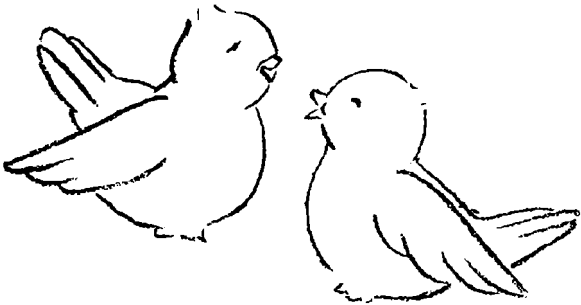

Bu oyunla bebeğiniz ne öğrenecek?:

Gözlem yeteneği.

Eğlenceli Ayna

- Bebeği karyolasına koyun. Bebeğin başı yan tarafına ya da ön tarafına baksın.
- Karyolanın kenarına kırılmaz bir ayna koyun.
- Bebeğinizle, sesinizi dinlediğinden emin olmak için konuşun, parmağınızla aynaya tıklayarak ilgisini kazanın.
- Bebeğin karyolasının yakınındaki ayna, yatarkenki görüntüsünü gösterirken bebeği heyecanlandıracaktır.

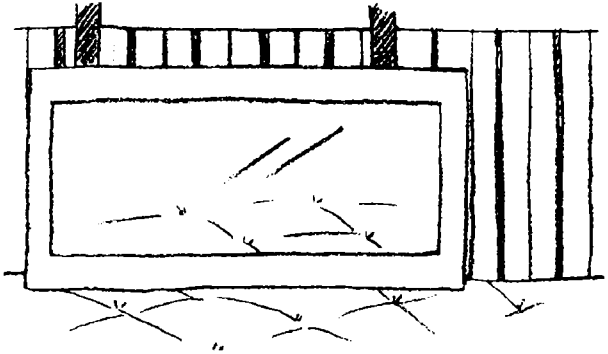

Bu oyunla bebeğiniz ne öğrenecek?:

Meraklılık.

Ona Bakabilir miyim?

Bebeğin çevresini deđiřtirdiđiniz her seferde, ona yeni řeylere bakması için bir fırsat sunuyorsunuz. Bu onun çevresine karřı meraklılıđını ve farkındalıđını geliřtirecektir.

Bebeđinizi yüksekte tutun, bu řekilde bebek, omuzlarınızın üstünden bakabilecektir. Odanın etrafında yürüyün ve parlak renkli ya da ilginç řekilli bir nesnenin yanında durun.

Bebeđin birkaç dakikalığına nesneye bakmasına izin verin.

Bebeđinizi ařađı indirdiđinizde, onun için, bakacak ilginç bir řey olduđuna emin olabilirsiniz.

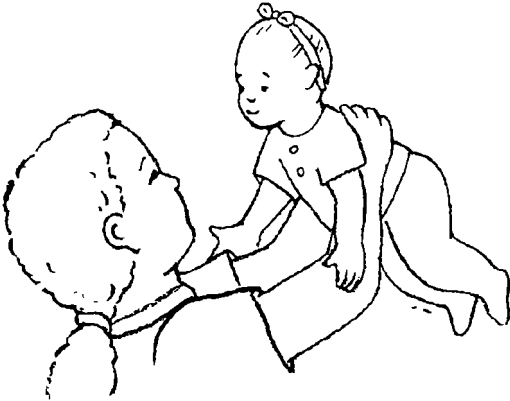

Bu oyunla bebeğiniz ne öğrenecek?

Nesnelere tutmayı

Onu Sıkıca Tut!

- Bebeğinizin görebileceği bir şekilde, bir oyuncacı ona doğru tutun.
- Oyuncakla bebeğin eline dokunun ve oyuncacı eli ile kavramasına yardımcı olun.
- Bebek oyuncacı eline aldıktan sonra, elinizi geri çekin.
- Oyuncacı düşürdüğünde, ona geri verin ve şevkatli bir ses tonunda konuşun.
- Her seferinde, oyuncacı bebeğin diğer eline verin.
- Bu oyunu oynadıkça, bebeğinizin elleri güçlenecek ve kısa zamanda ellerini açıp kapamayı becerebilecektir.
- Dokunsal tecrübesini geliştirmek için; yumuşak, sert, serin, pürüzsüz dokulu oyuncakları birbiri ardına deneyin.

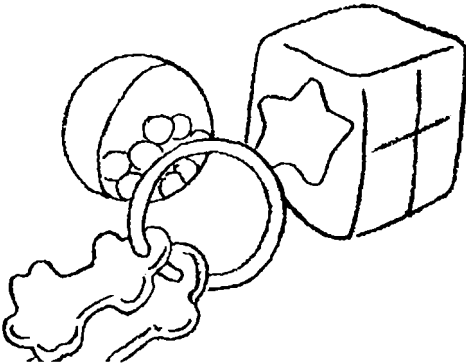

*Bu oyunla bebeğiniz ne öğrenecek
Vücudunun farkında olmayı*

Elini Keşfetmek

- Üç aya yaklaşmışken, bebekler ilgi çekici bir olaya tanık olurlar -ellerini keşfederler.
- Bu oyun, bu keşif sürecine yardımcı olur ve ona bitmeyen bir mutluluk verir.
- Bebeği sırtüstü yatırın ve onunla yumuşak bir ses tonu ile konuşun, bu şekilde dikkatini tamamen size verecektir.
- Bebeğin elini nazikçe yanağına koyun. Bunu yaparken bebeğinize elinin ne adar güzel olduğunu söyleyin.
- Birkaç seferden sonra, bebeğin elini yanağına götürmeden önce, elini gözlerinin önünde tutun.
- Bebek mutlulukla ilişki kurmayı ellerini görerek öğrenir.



Bu oyunla bebeğiniz ne öğrenecek?

Renkleri

O! Ne Güzel

- Bebekler görsel uyarımlara ihtiyaç duyarlar. Bebeğin ayağına renkli bir çorap giydirin.
- Bebeğin ayağını hareket ettirin. Bu şekilde çorabı görebilir.
- Rengi gördüğünde çok heyecanlanacaktır.
- İlk başta, bebek renkleri tesadüfen görecektir, ama yakın zamanda bir renk üzerinde uzun süre yoğunlaşmayı öğrenecektir.
- Çorabı bebeğin diğer ayağına giydirin, ya da iki ayağına da çorap giydirin.
- Çoraplardan birini bebeğin eline vermeyi deneyin. Çorabı elinde tutarken, gözlerini dikip gördüğü şey üzerinde yoğunlaşmasını izleyin.

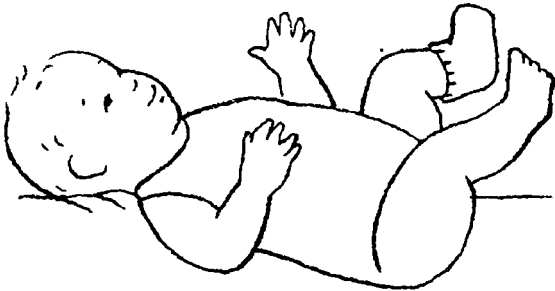

Bu oyunla bebeğiniz ne öğrenecek?

Şekilleri ve renkleri

Resmi Hareket Ettirmek

Çocuklar; ilginç şekil ve dokular içeren canlı renkli nesnelere uyarım alırlar.

Rengarenk bir hayvan resmi bulun ve bir kartona yapıştırın.

Kartonda bir delik açın ve ona renkli bir yün iplik geçirin.

Resmi karyolanın demirlerinde, bebeğin görebileceği bir noktaya sıkıca bağlayın, ama bebeğin resme ulaşamayacağından emin olun.

Bebeğinizi uyarması için, resmi her gün karyolanın farklı yerlerine asın.

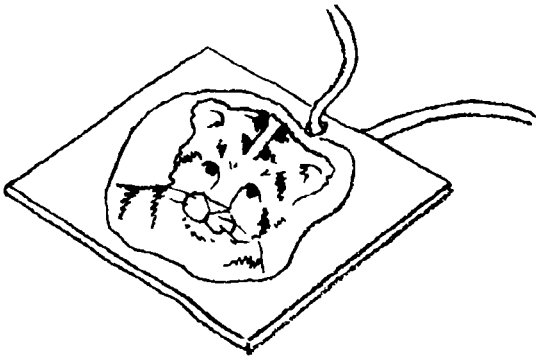

Bu oyunla bebeğiniz ne öğrenecek?

Dinleme yetenekleri

Takip Etme Oyunu

Bebeginizi yüzü size dönük bir biçimde, kucağınıza oturtun. Başına destek verin ve sizinle bu oyunu oynamasına yardımcı olun.

Başınızı soldan sağa hareket ettirirken, bebeğin ismini söyleyin. Başınızı hareket ettirdikçe, bebeğiniz gözleri ile sizi takip edecektir.

Bu oyunu tekrar etmeye devam edin, ama başınızı hareket ettirirken, her seferinde sesinizin tonunu değiştirin.

Bebegin ismini yumuşak bir sesle, fısıldayarak, yüksek sesle ya da mutlu bir sesle söyleyebilirsiniz.

Ayrıca yüz ifadelerinizi, başınızı her hareket ettirdiğinizde değiştirebilirsiniz.

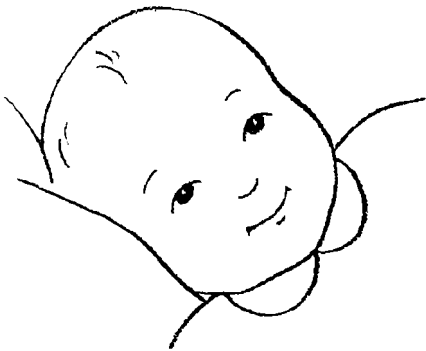

Bu oyunla bebeğiniz ne öğrenecek?

Görsel araştırma yeteneği

Fener Işığını Takip Etmek

Bu çocuğun görselliğini uyarmanın başka bir yoludur.

Karartılmış bir odada bebeği kucağınıza alın.

Fener ışığını bebeğinizin gözleriyle takip edebilmesi için hareket ettirin.

Fener ışığını tavanda, zeminde ve duvarda gezdirin.

Feneri ellerinizde va ayaklarınızda gezdirin.

Yeni doğan bebeklerin görme kabiliyelerinin uyarılması gerekir, bu beyinlerinde bağlantı kurmalarını sağlar. Bir bebeğin pek çok önemli beyin hücresinin, 8 aylık dönemden önce bağlantılarını geliştirmesi gerekir.

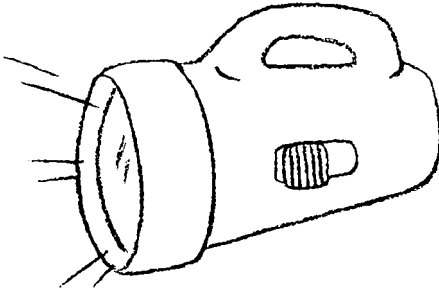

Bu oyunla bebeğiniz ne öğrenecek?

Bir nesneyi izlemeyi

Kukla Oyunları

İşaret parmağınıza bir kukla takın. Bebeğinizin adını söylerken, kuklayı etrafta dolaştırın.

Kuklayı aşağı yukarı oynatırken, bebeğin, hareketi izlemeyi becerip beceremediğini izleyin.

Kuklayı yavaşça dairesel bir şekilde hareket ettirin.

Bebek hareketi her takip ettiğinde, yeni bir hareket deneyin.

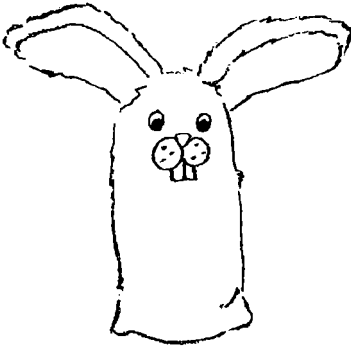



3-6 AY ARASI BEBEKLER



***Bu oyunla bebeğiniz ne öğrenecek?
Vücudunun farkında olmayı***

Uyku Vakti

Bu kafiyeyi bebeğinizi yakınıınızda tutarken okuyun.

*Uyku vakti, küçük bebek,
Uyku vakti, küçük bebek,
Uyku vakti, küçük bebek,
Küçük bebek için öpücük vakti.*

“Uyku vakti” dediğinizde, bebeği çok yavaş bir şekilde sallarken, odanın etrafında dolaşın. Her seferinde bebeği farklı yerlerde öpün. Vücudun farklı uzuvları için kafiyeye farklı kelimeler yerleştirin.

*Uyku vakti, küçük ayakcıklar,
Uyku vakti, küçük parmakcıklar,
Uykuvakti, küçük karıncık.*



Bu oyunla bebeğiniz ne öğrenecek?

Yakınlık ve güveni

Ninni Vakti

- Bu ninni ülkemizde en çok bilinen ve sevilen ninnilerden biridir. Kökeni anonimdir.
- Melodisini tam olarak hatırlayamıyorsanız, uydurabildiğiniz bir melodide söyleyebilirsiniz
- Ninniye söylerken bebeğinizi sallayın.

UYUSUN DA BÜYÜSÜN NİNNİ

TIPIŞ TIPIŞ YÜRÜSÜN NİNNİ

E... E...

UYU YAVRUM NİNNİ

DANDİNİ DANDİNİ DANALI BEBEK

E... E...

Anonim - İstanbul

- “UYU YAVRUM NİNNİ” bölümünde bebeğinizi öpün.



Çevirmen notu: Kitabın bu bölümünde amerikan kaynaklı bir ninniye kullanıyor. Düz bir biçimde bu ninniye çevirmek absürd kaçacağından kendi ninnilerimizden birini koymayı uygun gördük.

Bu oyunla bebeğiniz ne öğrenecek?

Dil yetenekleri

Yüz Küçük Balık

Bu oyun küvette ya da yüzme havuzunda oynaması eğlenceli bir oyundur.

Aşağıdaki tekerlemeyi, elinizi suyun altında balık gibi hareket ettirirken söyleyin.

*Küçük balık, yüz, yüz,
Havuzun dibinde yüz, yüz,
Küçük balık, yüz, yüz,
Su serinmiş,
Küçük balık neredeymiş?
İşte buradaymış!
Fış fış fış!*

“Fış fış fış” derken, hafifçe bebeğinize su sıçratın.



Bu oyunla bebeğiniz ne öğrenecek?

Dil yetenekleri

Ne Pişiyor?

- Mutfaktayken her zaman bebeğinizi güvenli bir biçimde mama sandalyesine oturtun.
- Yemek yaparken, yaptığınız her şeyi anlatın.

“Yemeği karıştırıyorum.”

“Yemeği kaba döküyorum.”

“Yıkıyorum...”

- Bebeğinizin, ölçü kaşıklarıyla, kırılmaz kaplarla veya tahta kaşıklarla oynamasına izin verin.
- Bebeğiniz yeterince büyüdüğünde, yemeği dökmesine, çırpmasına ya da karıştırmasına izin verin.
- Her zaman kullandığınız malzemelerin adını söyleyin.

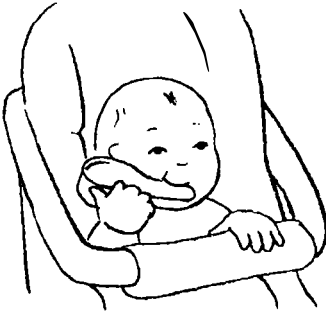

Bu oyunla bebeğiniz ne öğrenecek?

Zıtlıkları

Evin Çevresinde

Bebeğinizi kucağınıza alıp ev içinde dolaşırken, birbirinin zıttı olan nesne ve hareketleri anlatıp gösterin.

“Işık açık... Işık kapalı.”

“Kapı açık... Kapı kapalı.”

“Havlu rafta... Havlu yerde.”

“Seni yukarı kaldırdım... Seni aşağı indirdim.”

“Kap dolu... Kap boş.”

Bu hareketleri yapmak, onu bir gün ileride bunları kendi başına yapması için motive edecektir.

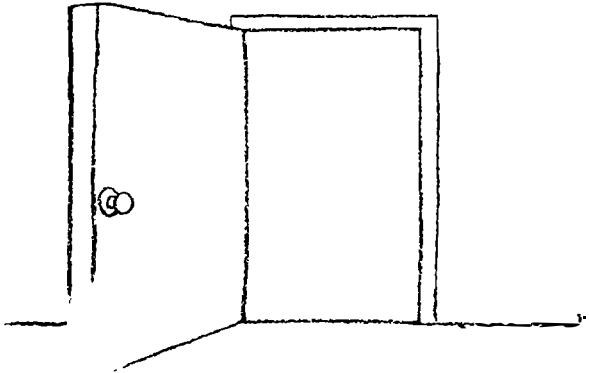

Bu oyunla bebeğiniz ne öğrenecek?

Bağlılığı

Okşama Oyunu

- Bebekler, ilişkileri hisleri yolu ile tecrübe ederler.
- Dokunmak, bebeğin beynini hormon salgılamak için uyardığından, belirleyici derecede önemlidir.
- Bebeğinizin başını okşayıp “başını seviyorum” deyin.
- Bebeğinizin sırtını okşayıp “sırtını seviyorum” deyin.
- Bebeğin, dokunduğunuz her uzvunu okşamaya devam edin ve ona dokunduğunuz her uzvun adını söyleyin.
- Bu tür bir sevgi etkileşimi, bebeğinizin güvende ve emniyette hissetmesine yardımcı olacaktır.



*Bu oyunla bebeğiniz ne öğrenecek?
Kasların motor(sinirsel) yapısının gelişimini*

Erişmek

Bebekler bu çağda çoğu zaman nesnelere erişir. Bu, onların büyümelerine fırsat verecek, mükemmel bir fiziksel etkinliktir.

Bebeğinizi kucağınıza oturtup, eline en sevdiği oyuncacı verin.

Onunla konuşarak oynayın, oyuncacı sallayın ya da konuşturun, bu süreci tamamen eğlenceli hale getirin.

Şimdi, oyuncacı alıp onun erişebileceğinin biraz daha üzerinde tutun. Onu oyuncaca erişebilmesi için teşvik edin.

Bu, onun kaslarını güçlendirecektir.

Oyuncağına eriştikten sonra, onu sevmeyi ve oyuncacıyı geri vermeyi unutmayın.

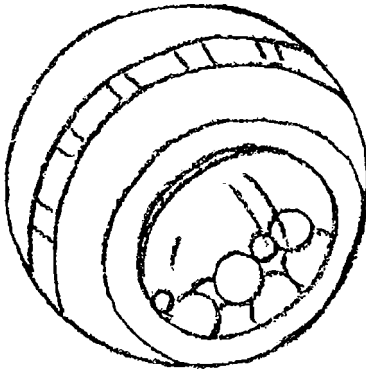

Bu oyunla bebeğiniz ne öğrenecek?

Keşfetme yetenekleri

Keşfetmek

- Yatağa uzanın ve bebeğinizi göğsünüzün üzerine koyun.
- Bebeğinize sıkıca sarılıp ona “seni seviyorum”, “tatlı bebek” vs. gibi sevgi dolu sözler söyleyin.
- Bebeğinize yüzünüzü keşfetmesi için yardımcı olun. Bebek burnunuza dokunduğunda, oranın ismini söyleyin: “burun”, bebek saçınıza dokunduğunda; “saç” deyin.
- Bebeğinizi başınızın üzerinde kaldırın ve birbirinizin gözlerine bakarken ona sevgi dolu sözler söyleyin.

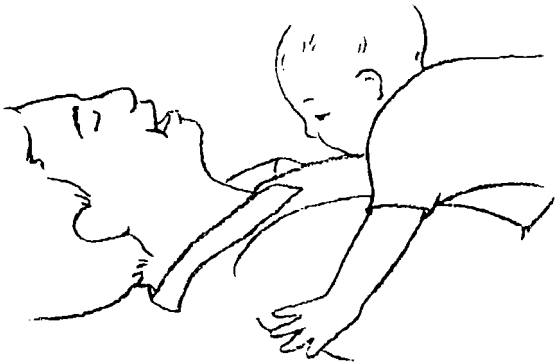

Bu oyunla bebeğiniz ne öğrenecek?

Eğlence

Toslayan Burunlar

Bebeğinizi yüzü size dönük bir şekilde kucağınıza oturtun ve üç kez “böö” deyin.

İlk ve ikinci “böö” deyişinizde başınızı bebeğinkine doğru yaklaştırın. Üçüncü böö’de, burnunuzu bebeğinkine değdirin. Üçüncü böö’yü daha yüksek sesle söylerseniz oyun daha eğlenceli olacaktır.

Bu oyunu defalarca tekrarlayın. Her seferinde ses tonunuzu değiştirin, bazen yüksek, bazen alçak sesler çıkartın.

İlk iki böö’yü fısıldayarak söylemeyi deneyin, ardından normal bir sesle üçüncü böö’yü söyleyin.

Bebeğinizi korkutmamak için bağırılmaya özen gösterin.

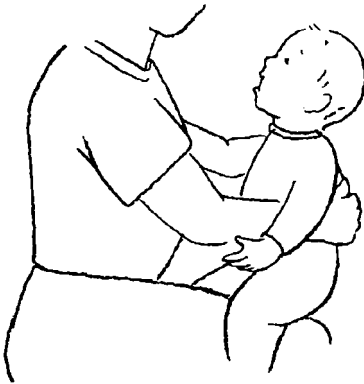

Bu oyunla bebeğiniz ne öğrenecek?

Vücudunun farkında olmayı

Bebeğin Parmakları

- Bu oyun, bebeğin vücudunun farkında olmasını ve kelime haznesinin gelişmesini sağlar. Ayrıca bebeğinizle aranızda bağ kurabilmeniz için mükemmel bir fırsattır.
- Bebeğinizi giydirirken, vücudun pek çok bölümünü bebeğinize tanıtabilme imkanına sahipsiniz.
- Bebeğinizin parmaklarının hepsine nazikçe dokununuz. Bunu yaparken onunla şarkı söylemiş gibi konuşun; “bu (bebeğin adı)’nin parmağı” gibi.
- Parmağınızı bebeğinizin eline koyun. Aynı ses tonunda; “Bu da (isminiz)’nin parmağı” deyin.

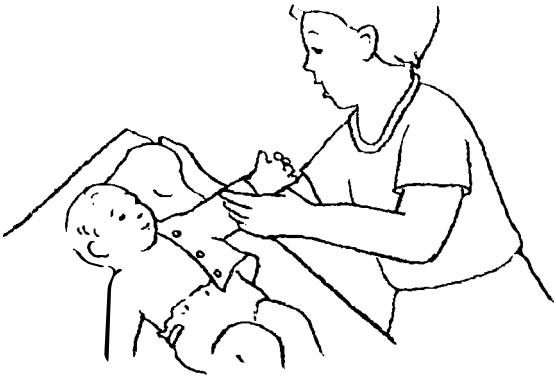

Bu oyunla bebeğiniz ne öğrenecek?

Renkleri

Merhaba Eller

Bu yaşlardaki bebekler, ellerini ve ayaklarını incelemeyi severler, bu yüzden bu oyun onların çok hoşuna gidebilir.

Bebeğinizin bir çift çorabını alıp, bebeğin parmakları için, çorapların her birine beş delik açın.

Çorabı parlak renklerle ve ilginç şekil ya da yüzlerle süsleyin (bunu yaparken zararlı olmayan maddeler ya da kalemler kullanın).

Bebeğinizin bakabilmesi için çorapları bebeğin ellerine geçirin, onunla konuşun ve keyfini çıkartın.

Süsleri dikkatlice seçmeye önem gösterin, çünkü büyük ihtimal bebeğiniz ellerini ağzına sokmaya çalışacaktır.



Bu oyunla bebeğiniz ne öğrenecek?

Yeni bir bakış açısı kazanmayı

Büyülü Çorap

- Bebekler el ve ayak parmaklarına bakmayı severler. Bu zevkli oyun onlara yeni bir bakış açısı kazandıracaktır.
- Bebeğinizin çorabını alıp renklerle, ipliklerle hatta küçük zillerle süsleyin (çorabı düz beyaz renkte seçmeniz tavsiye edilir). Zehirsiz maddeler seçmeye ve süsleri iyicene dikmeye dikkat edin.
- Bebeğiniz çorabı ağızına sokabileceğinden, onu gözetimsiz bırakmayın.

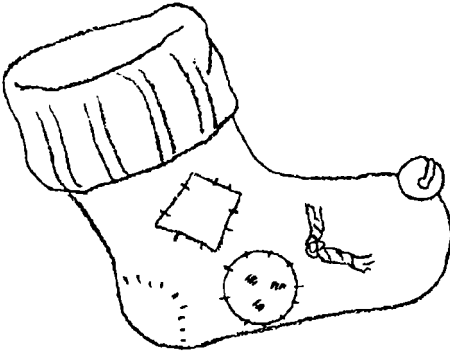

Bu oyunla bebeğiniz ne öğrenecek?

Eğlence

Şu Minik Parmak

- Aşağıdaki şiiri okurken, bebeğinizin ayak parmaklarını teker teker şefkatle ovun.

*Bu parmakçık, ovalanıyor da ovalanıyor,
Bu parmakçık, fırçalanıyor da fırçalanıyor,
Ovalanıyor da ovalanıyor,
Keselene keselene de keseleniyor...
Haydi bakalım parmakçık "sıçrat!"*

- "Sıçrat!" derken sesinizi değiştirin.
- Bu oyunu her oynadığınızda "sıçrat" derken sesinizi farklı tonlarda kullanın; yüksek, alçak veya yumuşak ses tonlarında ya da fısıldayarak.

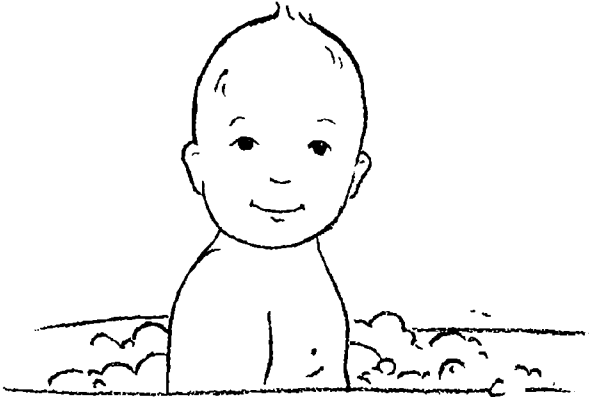

Bu oyunla bebeğiniz ne öğrenecek?

Vücutun bölümlerini

El ve Ayak Parmakları

- Aşağıdaki tekerlemeyi söyleyin. El parmakları dediğinizde, bebeğin el parmaklarını oynatın.
- Ayak parmakları dediğinizde, bebeğin ayak parmaklarını oynatın.

El ve ayak parmakları, parmak parmak...

İşte senin el parmakların,

Ve işte ayak parmakların.

Hadi el parmaklarını oynat.

Hadi ayak parmaklarını oynat.

İşte ellerin ve ayakların.

Salla ellerini ve küçük ayakları salla,

İşte senin el parmakların,

Ve işte ayak parmakların.

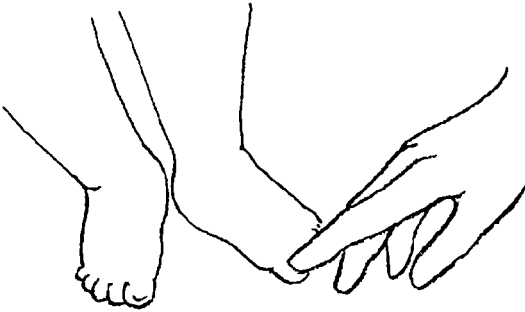

Bu oyunla bebeğiniz ne öğrenecek?

Vücudunun farkında olmayı

Beş Küçük Parmak

Bebeğinizin el parmaklarını elinize alın. Parmaklardan birini ileri geri oynatırken, “oyna küçük parmak oyna” deyin.

Bunu bebeğin her parmağında uygulayın.

Bebeğin ayak parmaklarını oynatırken de aynı adımları takip edin.

Bebeğin el ya da ayak parmaklarını oynatırken aşağıdaki kafiyeyi okuyun.

Beş küçük parmakla ne yapabilirim?

Beş küçük parmakla ne yapabilirim?

Bugün ne yapabilirim?

Beş küçük parmağımı da oynatabilirim.

Beş küçük parmağımı da oynatabilirim.

Onları bugün oynatabilirim.

Ayrıca bu beş küçük parmağı, sallamayı ya da çırpmayı deneyin



Bu oyunla bebeğiniz ne öğrenecek?

Vücudunun farkında olmayı

Parmaklarına Dokun

- Bebeğinizin elini avucunuza alın ve nazikçe her parmağını okşarken “parmak” deyin.
- Nazikçe her ayak parmağını okşarken “ ayak parmağı” deyin.
- Bebeğinizin el parmaklarını, ayak parmaklarına dokundururken, “el parmakları, ayak parmaklarının üstünde, el parmakları, ayak parmaklarının üstünde” deyin.
- Bebeğinizin el ve ayak parmaklarını sayın.

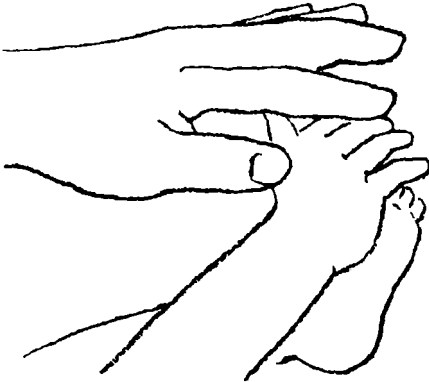

Bu oyunla bebeğiniz ne öğrenecek?

Bağlılığı

Küçük Kuzucuk

Bebekler el ve ayak parmakları ile oynamayı severler. Aşağıdaki şiiri okurken, bebeğin parmaklarına dokununuz.

*Bu küçük kuzucuk pazara gitmiş,
Bu küçük kuzucuk evde oturmuş,
Bu küçük kuzucuk biftek yemiş,
Küçük kuzucuğun elinde bir şey kalmamış.
Küçük kuzucuk "çiş,çiş" yapmış,
Ve eve dönmüşler...*

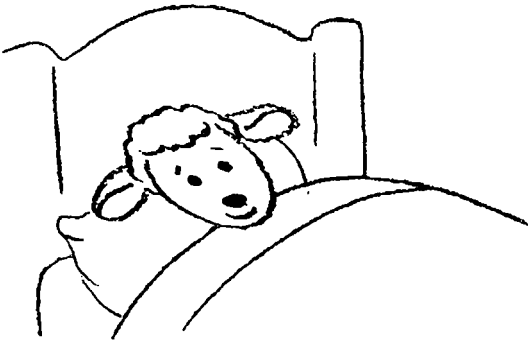

Başparmak, Başparmak Nerdesin?

- Bebekler bu popüler şarkı oyununu çok severler.

Başparmak, başparmak nerdesin?

Buradayım, buradayım.

Bugün nasılsınız efendim?

Çok iyiyim, teşekkür ederim.

Kaç, kaç, kaç!

İşaretçi nerede?

Uzun olan nerede?

Yüzüklü nerede?

Serçecik nerede?

Bütün aile nerede?

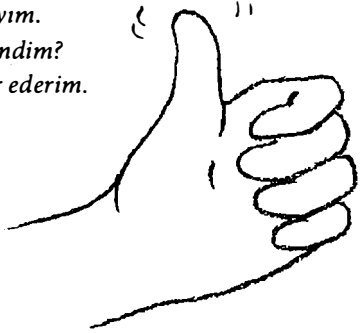

- Ellerinizi arkanızdayken şarkıyı söylemeye başlayın. “Buradayım” bölümüne gelince bir başparmağınızı çıkartın, diğer “buradayım” da ise öteki başparmağınızı çıkartın.
- “Bugün nasılsınız efendim?” derken birini, “çok iyiyim, teşekkür ederim” derken diğer başparmağınızı konuşturun.
- “Kaç, kaç” bölümüne geldiğinizde parmaklarınızı teker teker arkanıza saklayın.
- İkinci bölüme iki eliniz de arkanızda başlayın. Her parmağınızla aynı hareketleri tekrarlayın: İşaret, orta, yüzük ve serçe parmakları. “Bütün aile” beş parmağın tümü demektir.

Bu oyunla bebeğiniz ne öğrenecek?

Eşgüdüm

Haydi Tekmele

Bebeği sırtüstü yatırın.

Bacaklarını bileklerinden tutup, dizlerine doğru bükün.

Birer birer bacaklarını düzleştirin ve bu tekmeleme hareketini birkaç defa tekrarlayın.

Sonra, iki bacağına da bir araya getirip, beraber tekmeletin.

Bu egzersizi yaparken şarkı söylemeniz, bebek için daha eğlenceli olacaktır.

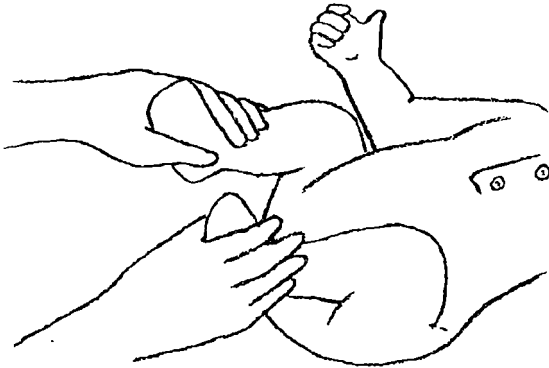

Bu oyunla bebeğiniz ne öğrenecek?

Yuvarlanmayı

Şaşırtıcı Yuvarlanma

- Bebeğinizi yanınıza, yumuşak bir yüzey üzerine yatırın.
- Onun bakmaktan zevk aldığı iki tane oyuncak alın.
- Oyuncakları bebeğin iki yanına yerleştirin.
- Bebeğinize “yuvarlanma vakti” deyin.
- Bebeğinizi nazikçe oyuncaklardan birinin durduğu tarafa yuvarlayın, bu şekilde oyuncuğa bakabilir, ulaşabilir ve tepki verebilir.
- Ardından, diğer oyuncuğa bakması için, bebeği öbür tarafına yuvarlayın.
- Bu oyun, bebeği sağına ve soluna yuvarlanabilmesi için teşvik edecektir.

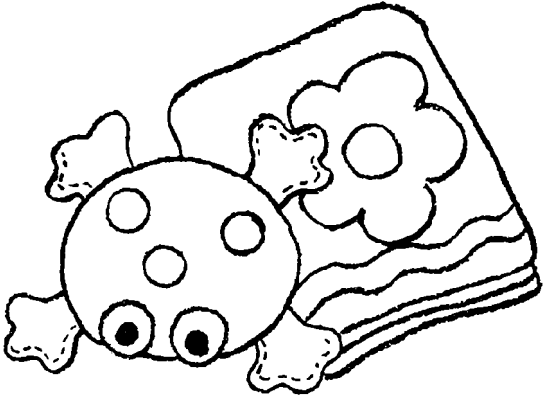

Bu oyunla bebeğiniz ne öğrenecek?

Güven duygusunu

Asansörle Aşağı, Yukarı

Bebeğinizi başınızın üzerinde kaldırdıktan sonra, yavaşça yüzünüze doğru indirin.

Yüzleriniz birbirine değdiğinde “seni seviyorum” deyin.

Bebeğinizi havaya kaldırıp, “yukarı çıkma vakti asansör, hoşçakal” deyin.

Bebeğinizi aşağı indirip, “aşağı inme vakti asansör” deyin ve onu yanağından öpün.

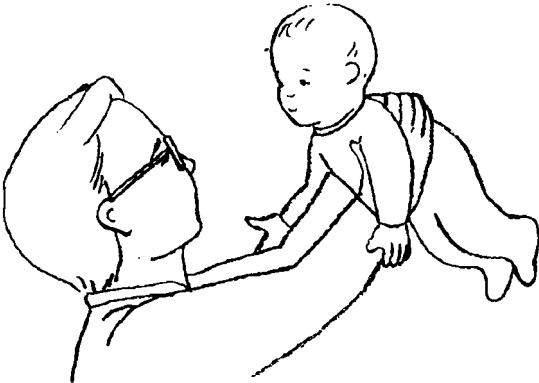

Bu oyunla bebeğiniz ne öğrenecek?

Denge

Hop, Hop, Hop

- Rahat bir sandalyeye oturup bacak bacak üstüne atın.
- Bebeği dizinize oturtup, kollarının altından kavrayın.
- Bacaklarınızı yukarı aşağı hareket ettirip, şu kafiyeyi söyleyin.

Hop, hop, bebek,

Hop, hop, bebek,

Yukarı aşağı, yukarı aşağı

Hoppada hop, hoppidi hop

Hop, hop buum.

- “Buum” dediğinizde bebeğinizi kaldırıp ona sıkıca sarılın.



Bu oyunla bebeğiniz ne öğrenecek?

Bağlılığı

Uç Bebek Uç

Bebeğinizin yüzü size dönük olacak bir biçimde yere oturun. Bebeğinizin vücudunu, kollarının altından ve göğsünün üzerinden ellerinizle tutarak destekleyin.

Bebeğinize “gökyüzünde uçmaya hazır mısınız?” diye sorun, ardından “işte gidiyoruz; bir, ikii, üüüç!” deyin.

Üçe geldiğinizde, arkanıza doğru eğilin ve yavaşça bebeği kaldırmaya başlayın.

Şimdi siz sırt üstü uzanırken ve bebeğinizi gökyüzü kadar yüksekte tutarken; “Uç bebek, uç!” ya da, “hay-dii” gibi aklınıza uçmakla ilgili gelen hangi söz varsa onu söyleyin.

Bu oyun aynı zamanda sırt kaslarınızı güçlendirmenize yarar.

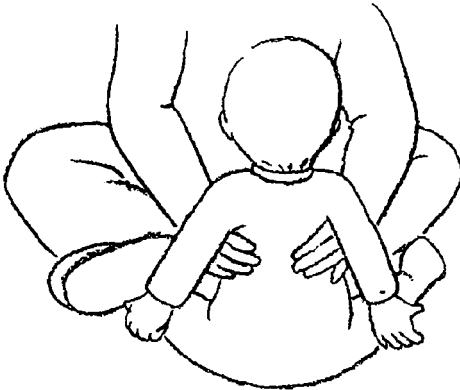

Bu oyunla bebeğiniz ne öğrenecek?

Mizah anlayışını

Bebek Bezi Eğlencesi

Bu tarz oyunlar bebeğinizin mizah anlayışını geliştirir.

Bez değiştirme vaktini eğlenceli bir hale getirin. Bezi yüzünüzün önüne getirip, bebeğinizden “saklanın”, ardından “cee” deyip bezi yüzünüzden kaldırın.

Bezle yine yüzünüzü kapatıp, başınızı bebeğinizin başına doğru eğin, ardından yumuşak bir sesle “cee” deyin...

Bezın arkasını ve önünü, yüzünüzün önünde sallayıp “cee” deyin.



Bu oyunla bebeğiniz ne öğrenecek?

Öngörü

Küçük Örümcek Oyunu

- Bu oyun oldukça eğlencelidir.
- Bebeğinizle beraber karınlarınızın üzerine uzanın, yüzleriniz birbirinizinkine baksın.
- Parmaklarınızı örümcek gibi kıpırdatın. Onları geri çekin ve yeniden getirin. Parmaklarınızı sallayın.
- Parmaklarınızı bebeğinizin ellerine doğru yürütün, ardından geri çekin. Her seferinde de “Küçük örümcek geliyor!” demeyi unutmayın.
- Parmaklarınızı bebeğinizin burnuna doğru yürütün, ardından geri çekin. Her seferinde de “Küçük örümcek geliyor!” deyin.

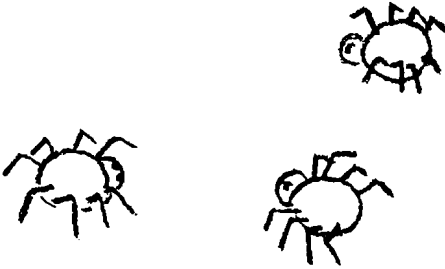

Bu oyunla bebeğiniz ne öğrenecek?

Öngörüyü

Böcek Geliyor

- Siz yerde otururken, bebeği size doğru dönük bir şekilde sandalyeye oturtun.
- Ellerinizi yerde ya da sandalyenin bacakları üzerinde yürütüp, “işte böcek geliyor, börtü böcük, böcek” deyin.
- Ellerinizi bebeğinize yaklaştırdığınızda, parmaklarınızı bebeğin el ya da ayak parmaklarına doğru sıçrattın.
- Elinizi sıçrattırırken “hop” deyin.



*Bu oyunla bebeğiniz ne öğrenecek?
Vücudunun farkında olmayı*

Ü ürü üü (cockle doodle doo)

- İçinde “ü ürü üü” gibi komik sözler bulunduğundan, bebekler bu oyunu çok severler.”

Elini başının üstüne koy,

Ü ürü üü...

Elini kulağına koy,

Ü ürü üü...

Elini burnuna koy,

Ü ürü üü...

Elini yanağına koy,

Ü ürü üü...

- Bu kelimeleri söyleyip bebeğinizin ellerini, vücudunun bahsettiğiniz kısımlarına koyun.
- Benzer şeylerin ismini söyleyip bebeğin ellerini onların üzerine koyun.

Elini biberonuna koy.

Elini masaya koy.

Elini kaşığa koy.

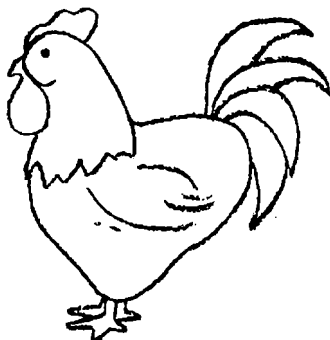

Bu oyunla bebeğiniz ne öğrenecek?

Kaşıkla yemek yemeyi

İşte Kaşık!

- Bebeğiniz ilk defa bir kaşık gördüğünde onun ne işe yaradığını bilemeyebilir.
- Ona, kaşığı içinde yemek olmadan gösterin.
- Kaşığı onun gözlerinin önünde tutup, ağızınıza götürün ve yemek yermiş gibi yapın, “nam, nam nam mmm.”
- Şimdi kaşığa biraz yemek koyup bebeğinizin ağızına götürün. Ona kaşıkla yemeği yedirin.
- Kısa sürede kaşığın ne işe yaradığını anlayacaktır. Kaşığı her gördüğünde çok heyecanlanacaktır.

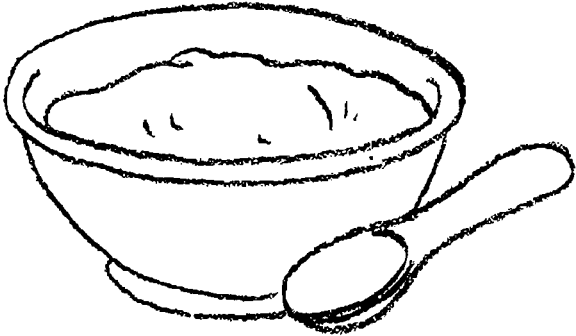

Bu oyunla bebeğiniz ne öğrenecek?

El ve göz koordinasyonunu

El Eğlencesi

Bebeğiniz artık yüksek bir sandalyede rahatça oturabildiğinde, ona alması için küçük yemek parçaları verebilirsiniz.

Doğranmış sebzeler ya da mısır gevreği taneleri, bebeğinizi çevikliğini geliştirmesi için teşvik edecektir. Bebeğinizin mama sandalyesine biraz mısır gevreği koyun ve ona nasıl gevreklerden birini alıp geri koyacağını gösterin (en zor kısmı geri koymaktır).

Bebeğinize gevreği nasıl alacağını göstermek için masanın üzerinden bir tane gevrek alıp, öbür elinize koyun.

Avucunuzu açıp gevreği ona gösterin; bunun üzerine bebeğin masadan bir gevrek alıp, elinize koyup koymayacağını gözlemleyin.

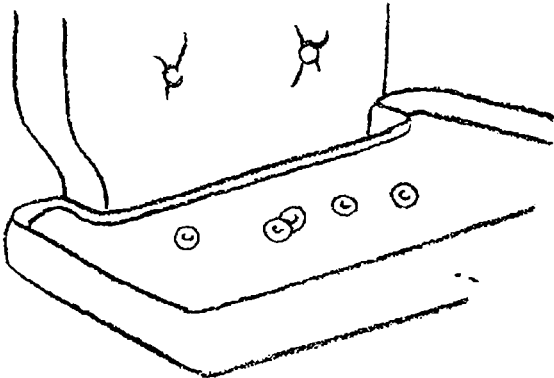

Bu oyunla bebeğiniz ne öğrenecek?

Keşfetme yeteneklerini

Kasedeki Jöle

- Jöle ile oynamak bebeğinizi dokularla tanıştırmamanın güzel bir yoludur.
- Jöleyi karıştırıp bir yere koyun. Küpler halinde kesip, bebeğin mama tepsisine koyun. Bebek jölenin titretilmesini izlemekten zevk alacaktır.
- Jöle ile oynarken aşağıdaki kafiyeyi okuyun.

Kâsedeki jöle,

Kâsedeki jöle,

Bıngıl bıngıl

Kâsedeki jöle...

- Jöle kelimesini “jelo” diye söylerseniz daha eğlenceli olur.

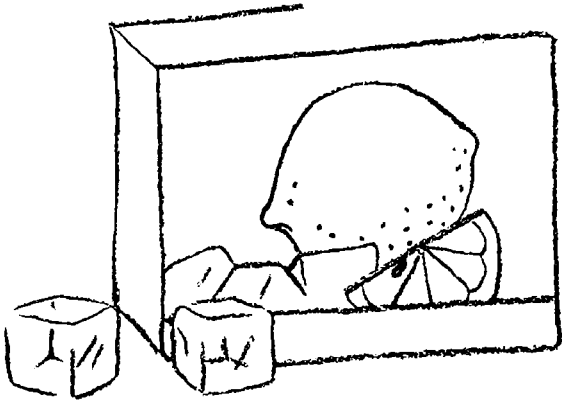

Bu oyunla bebeğiniz ne öğrenecek?

Dokuları

Bebeğin Biberonu

- Eğer bebeğiniz biberondan içiyorsa, bu aktivite ona dokuları öğrenmesinde yardımcı olabilir.
- Biberon emerken şişeye bir biberon kılıfı koyun.
- Dışarıda satılan bir kılıf yerine çorap kullanın.
- Farklı kumaşlar deneyip bebeğinizin hangisini seveceğine bakın.

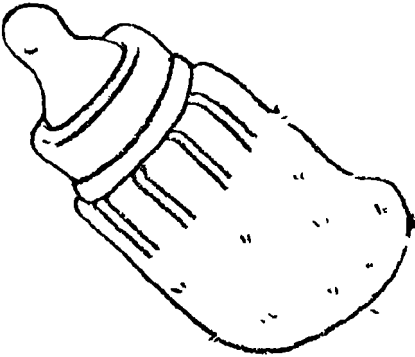

Bu oyunla bebeğiniz ne öğrenecek?

El ve göz koordinasyonunu

Uzan ve Dokun

- Uçları önünüzde sallanacak biçimde, boynunuza bir atkı bağlayın.
- Bebeğin önüne eğilip, yüzünüzü görüp, atkıya ulaşip ulaşamayacağına bakın.
- Atkıyı yavaşça sallayıp bebeğin ilgisini çekin. Ellerini atkıya dokundurun.
- Bebek atkıya ulaştınca, ona gülümseyip yaptığı şeyden ne kadar mutlu olduğunuzu söyleyin.

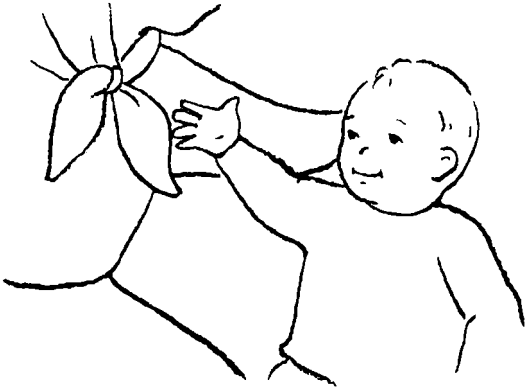

Bu oyunla bebeğiniz ne öğrenecek?

Dokuları

Dokunma Kutusu

Dar bir kutunun üzerine iki tane delik açın.

Kutunun içine; kürk, kumaş, kadife ve zımpara kağıdı gibi farklı dokulu nesnelere dizip kutunun kapağını bantlayın.

Bebeğe delikten içeri nasıl parmak sokulacağını gösterin. Ardından parmağınızı diğer deliğe sokun.

Bebeğinizle nesnelere dokusunun nasıl olduğu hakkında konuşun. Yumuşak mı, pürüzlü mü yoksa tümsekli mi?

Bu, araba içinde oynamak için güzel bir oyundur.

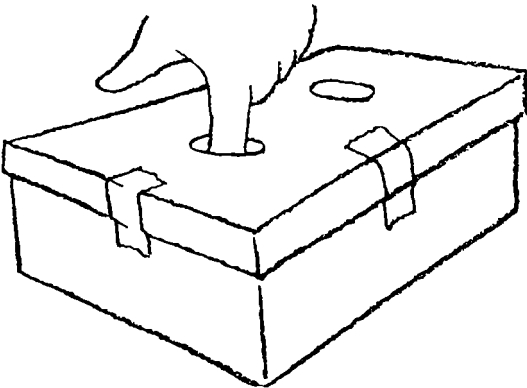

Bu oyunla bebeğiniz ne öğrenecek?

Ritim duygusunu

Tıkırdatmak

- Bebekler nesnelere vurmaya sever. Bu tarz bir aktivite bebeğin işitsel yeteneklerini geliştirmek için birebirdir.
- Yemek vakti, bu yetenekleri teşvik etmek için mükemmel bir zamandır.
- Bebeği mama sandalyesine oturtup eline tahta bir kaşık verin. Eline kaşığı alır almaz nasıl her şeye vurmaya başladığını izleyin.
- Siz de bir tahta kaşık alıp eğlenceye katılın.
- Bebeğinizle beraber kaşıkları vururken “tık tık tıkırdamak” diye şarkı söyleyin.
- Bu oyun çok eğlenceli olmakla beraber bebeğinizin dil yeteneğinin gelişmesi için de faydalıdır.

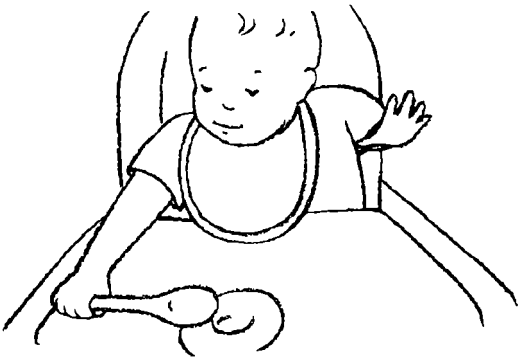

Bu oyunla bebeğiniz ne öğrenecek?

Okuma öncesi yetenekleri

Ritimli Konuşmak

- Heceleri ritimle söylemek, bebeklere bir kelimenin nerede başlayıp nerede bittiğini öğretir.
- Bebeğinize çok sayıda ninni ve tekerleme söyleyin.
- En sevdiği ninniye seçip, ona farklı şekillerde söyleyin.
- Ninniye söylerken bebeğin ellerini tutun.
- Ninniye söylerken ileri geri sallanın.
- Ninniye söylerken bebeğin ellerini yüzünüze vurarak ritim tutturun.
- Bebek ne kadar çok kelime duyarsa o kadar çabuk konuşacaktır.

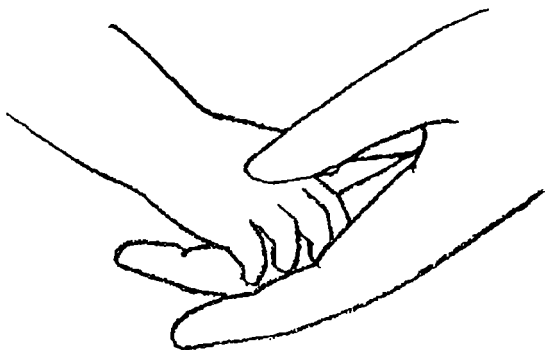

Bu oyunla bebeğiniz ne öğrenecek?

Sesler hakkında

Salla, Salla, Salla

- Film muhafazaları ve plastik yumurtalar gibi plastik kutuları, ziller, kuru fasulyeler ya da pirinç gibi farklı nesnelere doldurun. Not: kutuların ağzını iyice bağlayın, yoksa bebeğiniz bu kutuların içeriğini açmayı deneyebilir.
- Bebeğin eline kutulardan birini verin, bebeğin elini sallarken ona “salla, salla” deyin.
- Ardından bebeğe farklı bir kutu verip aynı şeyi tekrarlayın.
- Bu oyun bebeğinizin sesler arasında ayırım yapabilmesi için temel oluşturacaktır, ileriki dönemlerde ise dil yeteneğine etki edecektir.

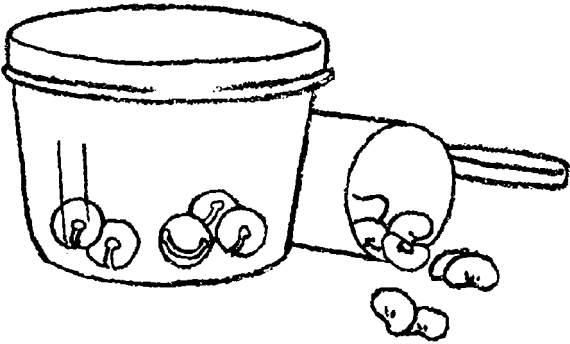

Bu oyunla bebeğiniz ne öğrenecek?

Sesleri

Sesler Nerede?

Bebeğe bir çingırağ verip sallamasına yardım edin. Kendi başına çingırağı sallayıp sallayamayacağına bakın.

Çingırağı bebeğin diğer eline koyun. Yine sallamasına yardım edip, kendi başına çingırağı sallayıp sallayamayacağına bakın.

Bebeğin, sesin kaynağına gözlerini odaklayıp odaklamadığına bakın.

Çingırağı sallarken “salla salla çingırağı salla” deyin. Bebeğe çingırağı verin, bebek çingırağı sallarken bu sözleri tekrarlayın.

Bebeğiniz, sallamayı yapanın kendi eli olduğunu fark edene kadar bu oyunu tekrarlayın.

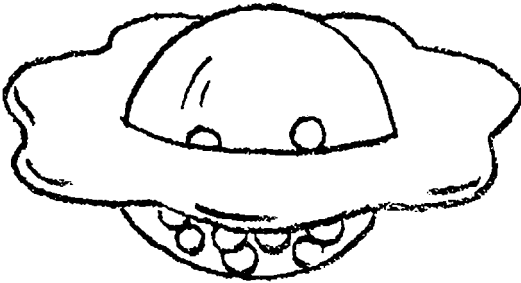

Bu oyunla bebeğiniz ne öğrenecek?

Taklit yapmayı

Komik Sesler

- Bebeğinizin yüzü size dönük olacak biçimde, kucağınıza oturtun.
- Ağızını komik şekillere sokup, komik sesler yapın.
- Dudaklarınızı balık gibi büzüp oynatın.
- Dilinizi çıkartıp sallayın.
- Ağızınızı yuvarlak yapıp, komik bir ses çıkartın.
- Bu ağız şekilleri ve sesler, bebeğinizi güldürecektir. Aynı zamanda sizi taklit etmeyi deneyecektir.



Bu oyunla bebeğiniz ne öğrenecek?

Dil yetenekleri

Şarkı, Şarkı, Şarkı Söyle

Bebeğinize pek çok şey hakkında şarkı söyleyin. Kendi ezgilerinizi uydurup; odadaki nesnelere hakkında, araba türleri ile ilgili ve temizlik hakkında şarkılar söyleyin.

Bulduğunuz yerleri ya da yaptıklarınızı, bebeğiniz için bir şarkı haline getirin.

Aşağıda "Kayıkçının küreği" tekerlemesinin ezgisine uygulayabileceğiniz birkaç örnek bulunmaktadır:

Bu yağmurlu günde,
Bakkala gidelim.
Yemek için yiyecek alalım.
Ardından eve gidelim evimize.
Odayı temizleyelim.
Yapacak çok şey var.
Her şeyi tertemiz yapalım.
Acıktın mı?
Hadi mutfağa gidelim,
Elma, bezelye, ekmek ve jöle,
İçmek için de biraz süt.

Sözler kafiyeli olmak zorunda değildir, sadece günlük şeyler hakkında şarkıları olumlu bir tavırla söyleyin.

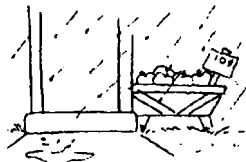

Parla, Parla Küçük Yıldız

- Bebeklerin ilk öğrendiği şeylerden biri de seslerdir. Bebeğinizin duyduğu sesleri ayırt etmesine yardım etmek, bebeğin gelişimini ilerletecektir.
- Bebeği kollarınıza alıp “parla parla küçük yıldız” şarkısını söyleyin.
- Şarkıyı farklı ses tonlarında; bazen yüksek, bazen alçak şekilde söyleyin.
- Şarkıyı söylerken, bebeğin yerini değiştirin; örneğin onu bir omzunuzdan diğerine alarak.



Bu oyunla bebeğiniz ne öğrenecek?

Dil yeteneđi

Haydi, Konuş Benimle!

- Bebekler konuşmaya başladığında anlamsız sesler çıkartır. Dillerini ağızlarında dolandırarak farklı sesleri tecrübe ederler.
- “Ba, ba, ba” gibi ilk sesler ebeveynler için heyecan vericidir. Bebeğiniz “ba, ba, ba” dediğinde ona aynı seslerle cevap verin.
- Bebeğinize cevap verirseniz, bebek muhtemelen sesi tekrar edecektir.
- Bebeğin yaptığı sesleri tekrar edin. Bu onu, ses çıkarmaya daha çok teşvik edecektir, çünkü sizinle iletişim kurmaktan zevk almaktadır.
- Bu oyunu oynarken “mo, mo, mo” gibi yeni bir ses çıkartın ve bebeğin o sesi taklit edip etmediğine bakın.

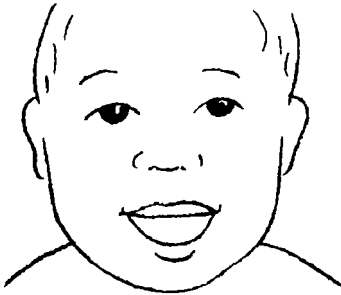

Bebeğinizle Konuşun

- Bebeğinizle oturup onun gözlerinin içine bakın.
- Herhangi bir şey hakkında onunla muhabbet edin; yemekte ne yaptığınızı, aile üyelerinizi ya da bebeğinizle ilgili herhangi bir şeyi.
- Bebeğiniz agulayarak ya da başka seslerle size tepki verirken, bu sesleri taklit edip, diyalogunuza dahil edin.
- Bebeğiniz tüm sözlerinizi anlamasa bile, bu egzersiz onun dil gelişimine katkıda bulunacak ve yeni kelimeler öğrenmesini sağlayacaktır.

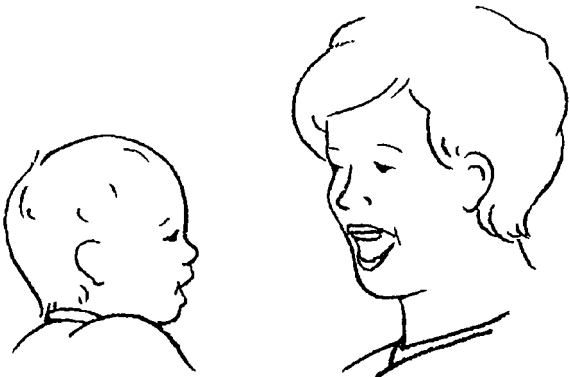

Bu oyunla bebeğiniz ne öğrenecek?

Dil yeteneđi

İsim Oyunu

Bebekler çevreleri hakkında meraklıdırlar. Etraflarındaki her şeye göz atmayı, incelemeyi ve dokunmayı severler.

Bebeđinize verdiđiniz nesnelere isimlendirmeniz önemlidir. "Al, bu senin çingırađın" ya da "haydi şapkamızı takalım" gibi.

Nesnelerin isimlerini ona söylediđiniz zaman, bebek dili kavramaya başlayacaktır.

Üç tane benzer nesneyi, bebeđinizin önüne koyun. "Şapkan nerede?" diye sorun.

Şapkayı alıp ona verin ve "işte bu senin şapkan" deyin.

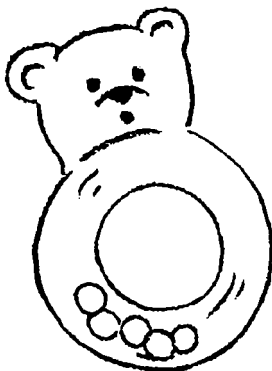

Bu oyunla bebeğiniz ne öğrenecek?

Vücutunu

Vücut Oyunu

- Bebeği kucağınıza alın. Yüzünün farklı yerlerine dokunup bu yerlerin isimlerini söyleyin.
- İki yerine birden dokunarak, “bu (çocuğun ismi)’nin burnu”, “bu da (çocuğun ismi)’nin yanağı” deyin. Bunu birkaç kez tekrarlayın.
- Bebeğinizin elini alıp burnunuza ve yanağınıza götürün. Bebeğin eline yol gösterirken, “bu babanın burnu” ve “ bu da babanın yanağı” deyin.
- Eğer aynı anda iki yere birden dokunup, o yerlerin ismini telaffuz ederseniz, bebeğin kelimeleri daha kolay kavramasına yardımcı olursunuz.
- Şimdi bebeğe sorun, “Burnun nerede?” Elini alıp burnuna götürün ve “işte burada” deyin. Bunu, isimlendirdiğiniz her yer için tekrarlayın.

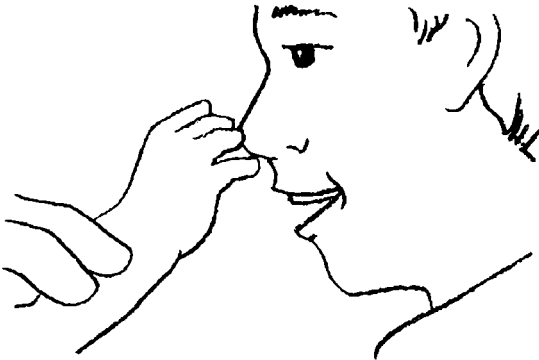

Bu oyunla bebeğiniz ne öğrenecek?

Dil yeteneği

Konuş, Konuş, Konuş

Bebekler beş ila altı aylık olduklarında, kelimeleri anlamadan önce, pek çok görsel işarete cevap verirler.

Bebeğinizle konuşun, bir şeyi yapmadan önce ona her zaman ne yapacağınızı söyleyin.

Ona, “şimdi seni kucağıma alacağım” deyin. Ardından kollarınızı açıp, ona görsel bir işaret sunun.

Bebeğinize yapacaklarınızı önceden söyleyin: “Seni yerine koyacağım”, “bezini değiştireceğim” “ seni öpeceğim” gibi.

Bunu bir süre yaptıktan sonra, artık tüm cümleyi kurmak yerine sadece tek bir kelime kullanın: “yukarı”, “aşağı” gibi.



- Bebeğiniz kısa bir süre sonra işaretlerinize tepki vermeye başlayacaktır. Kollarınızı kaldırıp “yukarı” dediğinizde, bir süre sonra bebek de sizi gördüğü zaman kollarını size doğru açacaktır.

Bu oyunla bebeğiniz ne öğrenecek?

Yoğunlaşmayı

Bak, Bak, Bak

- Bazı araştırmalar, çocuklar erken yaşlarda ne kadar çok yeni nesnelere bakmaya teşvik edilirse, ileride (4 yaşında yapılan) zeka testlerinden o kadar çok yüksek puan alacağını öne sürmektedir.
- Çocuğunuzu, farklı odalara ve farklı yerlere (yer, sandalye,yatak) götürmek, bebeğin gördükleri hakkında dağarcığında büyük bir değişiklik yaratacaktır.
- Üç nesne alın. Elinize bir tanesini alıp bebeğe bu nesnenin ismini söyleyin. Aynısını kalan iki nesne için de uygulayın.
- Her nesneyi bebeğin eline verip, tekrardan teker teker isimlerini söyleyin.
- Bu nesnelere ona tekrar verdiğinizde bu oyunu tekrarlayın.
- Bu oyunun farklı bir şekli de şöyle oynanabilir; nesnelere birini arkanıza götürüp, bebeğe “..... nerede?” diye sorun. Ardından nesneyi ortaya çıkartıp “işte burada” deyin.

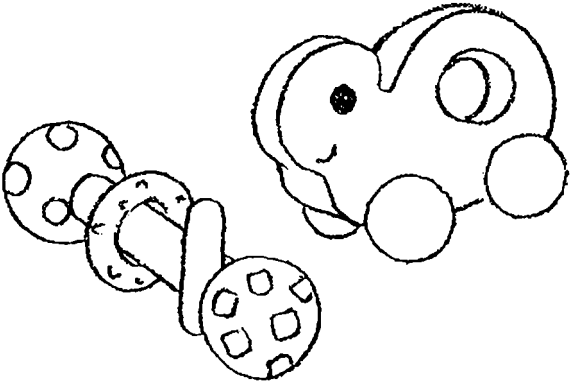

Bu oyunla bebeğiniz ne öğrenecek?

Hafızasında tutmayı

Hatırlamak

İki adet oyun küpünü bebeğin önüne koyun. Seçtiğiniz küpler birbirlerinden tamamen farklı görünüşlerde olsun.

Küplerden birini elinize alırken bu nesneyi bebeğinize açıklayın. “Bu kırmızı küp” deyin.

Kırmızı küpü arkanıza saklayın.

Bebeğinizin, küpü nereye koyduğunuzu gördüğünden emin olun.

Bebeğe “Küp nerede?” diye sorun.

Bebek size küpün nerede olduğunu bildiğini gösteren bir işaret yapacaktır. İşaret etmek ve ses çıkartmak bebeğinizin sizinle iletişim kurmasının iki yoludur.

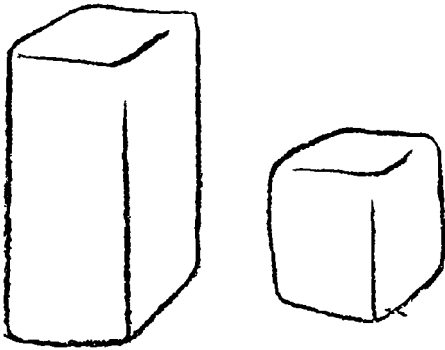

Bu oyunla bebeğiniz ne öğrenecek?

Dil yeteneği

Kitap Silindiri

- Yulaf unu kutusu gibi silindirik bir kutuyu, bebeğiniz için bir kitaba çevirin.
- Dergilerden ilgi çekici resimleri kesip kutuya yapıştırın. Resimleri bebeğinizin ilişkilendirebileceği türlerden seçin; hayvanlar, insanlar, kaplar, toprak ya da oyuncaklar.
- Kutuyu şeffaf bir kap kâğıdı ile kaplayın.
- Bebeğinizle oynayın. Kutuyu yuvarlayın ve farklı resimleri işaret edin. Onlar hakkında konuşun.
- Bebeğinizden kutu üzerindeki bir resmi bulmasını isteyin; “köpek nerede?”

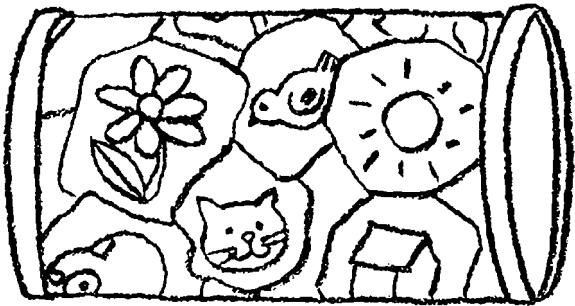



6-9 AY ARASI BEBEKLER

Bu oyunla bebeğiniz ne öğrenecek?

Güven duygusunu

Stresi Hafifletmek

- Bebeği kucağa almak ve sarılmak, yetişkinler için muhteşem bir stres hafifletme yoludur.
- Bebeğiniz sizin kollarınızdayken kendisini güvende hissedecek ve sessizce aranızda bir güven bağı oluşacaktır.
- Bebeğiniz daha bağımsız büyüdükçe, bazı zamanlar biberonunu kendisi tutmak isteyecektir.
- Bebek kendi biberonunu tutmaya devam ederken, siz de bebeğin elini tutmaya devam edin.
- Bebeğinizi tutarken onunla, nazikçe ve yumuşak bir biçimde konuşun. Ayrıca onu sallayabilir ve sessizce şarkı söyleyebilirsiniz.



Bu oyunla bebeğiniz ne öğrenecek?

Güvenlik

Yeni Bir "Ce-E" Oyunu

- Bebeğinizi, bebek sandalyesine oturtun.
- O sizi izlerken odadan çıkın. Ardından hemen geri gelip, canlı bir sesle "ce-e (çocuğun ismi)" deyin.
- Bebek bundan mutlu olacak ve sizin gelişinizi bekleyecektir.
- Bebeğin kucığına en sevdiği oyuncakını koyun.
- Oyunu tekrar oynayın, bu sefer oyuncuğa ce-e deyin.
- Cümleleriniz içerisinde oyuncuğun ismini kullanın.
- Bu oyun güveni öğretir.



Bu oyunla bebeğiniz ne öğrenecek?

Mizah anlayışını

Mendil Oyunu

Bebekler bu oyuna bayılır ve saatlerce oynayabilir.

Yüzü size dönük bir biçimde bebeği kucağınıza oturtun.

Yumuşak kumaştan yapılmış bir yemek mendilini, yüzünüzü kısmen kapatacak bir biçimde başınızın üzerine örtün.

Mendili kaldırıp ce-e deyin.

Bebeğin üzerinde denemeden önce bu oyunu birkaç defa kendi üzerinizde gösterin. Ardından mendili bebeğin başına koyun ve geri çekip ce-e deyin.

Bebeğin başına mendili koyup, kendisinin mendili alıp almadığına bakın. Kendi başına yapmayı öğrene kadar mendili çekmeye devam edin.

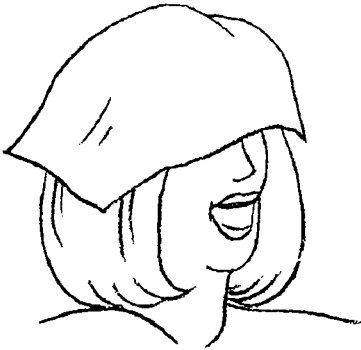

Bu oyunla bebeğiniz ne öğrenecek?

Keşfetme yeteneğini

Bu Hangi El?

- Elinizle küçük, ilginç bir nesneyi kavrayın.
- Elinizi açıp oyuncacı bebeğe gösterin. Ardından elinizi kapatın.
- Bebeğe “nerede(nesnenin adı) ?” diye sorun. Elinizi tekrar açıp nesneyi bebeğe gösterin.
- Diğer elinizi kullanarak, oyunu tekrarlayın.
- Kısa sürede bebek, elinizi kavrayıp gösterdiğiniz nesneye ulaşmaya çalışacaktır.
- Bu oyun bebeğinize, nesnelerin bir şeyin içine konduğunda kaybolmadığını öğretecektir.

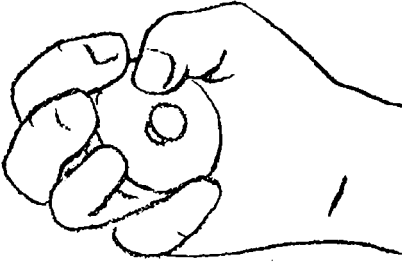

Bu oyunla bebeğiniz ne öğrenecek?

Egzersiz

Sırtüstü Yüzen Bebek

- Banyo zamanında oynanan bu oyun, bebekleri genellikle neşelendirir.
- Bebeğin küvetini çok az miktarda suyla doldurun.
- Bebeği sırt üstü yatırıp bacaklarını çırpmasına izin verin.
- Elinizle bebeğin başına destek verirsiniz, kulaklarına su kaçmasını önlersiniz.
- Bebek bacaklarını çırpıtıkça onu övün.

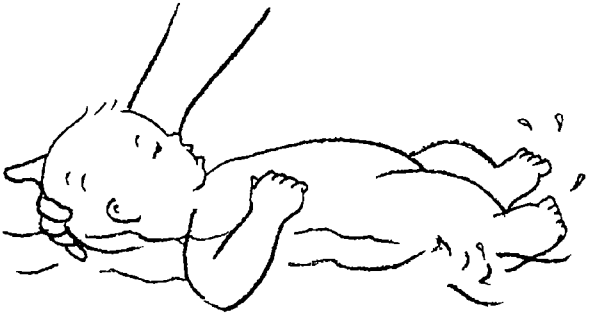

Bu oyunla bebeğiniz ne öğrenecek?

Dil yeteneđi

Kimi Görüyorsun?

- Bebeđin bezini deđiřtirmek, bebeđinizle özel vakitler paylařmanız ve geliřmesine yardımcı olmanız için mükemmel bir fırsattır.
- Bez deđiřtirme masasının yakınındaki duvara resimler asın, böylece bebeđiniz altı deđiřtirilirken onlara bakabilir.
- Duvara asmak için, ilk olarak aile üyelerinin resimlerinden seçin. Bebeđiniz onlara baktığında, ona sorun; “kimi görüyorsun?” diye.
- Her zaman resimlerdeki kiřilerin isimlerini söyleyin.
- Daha sonraları duvara hayvan resimleri asın ve bebeđe resimlerdekilerin hangi hayvanlar olduklarını ve onların nasıl sesler çıkarttıklarını sorun.

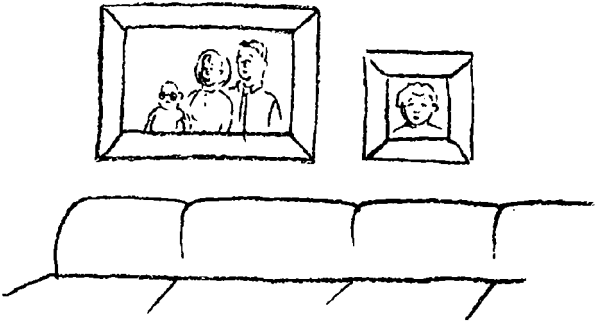

Bu oyunla bebeğiniz ne öğrenecek?

Eğlence

Cırt, Cırt, Cırt

Bez değiştirmek, bebeğiniz büyüdükçe zorlaşacaktır. Bir kafiye eşliğinde bu işlemi yapmak, bebeğin ilgisini çekmek için yeterlidir.

Cırt, cırt, cırt çıktı!

Bebeği giysisiz gördüm.

Cırt cırt ne gördüm?

Bez geliyor bir, iki, üç!

“Cırt” demeye çalışmak bebek için çok eğlencelidir.

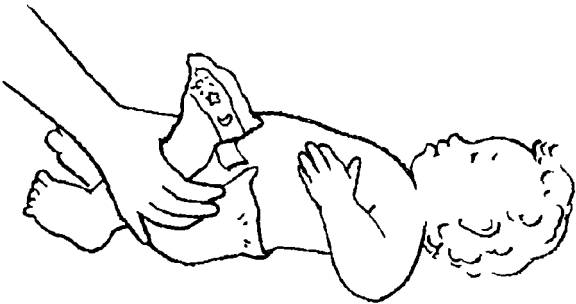

Neşeli Çıngırak

- Bebekler ellerini ve ayaklarını incelemeyi severler.
- Ellerini ve ayaklarını; ağızlarına götürmeyi, sallamayı ve onlarla nesnelere dokunmayı severler.
- Yumuşak bir çıngırak alıp bebeğinizin eline verin. Elini sallayıp komik çıngırak sesleri yapın “Çıngır, mıngır, bing!” gibi.
- Bing kelimesine geldiğinizde, kibarca bebeğin burnuna dokunun.
- Çıngırağı bebeğin ayakları üzerine koyup, aynı oyunu oynamayı deneyin.

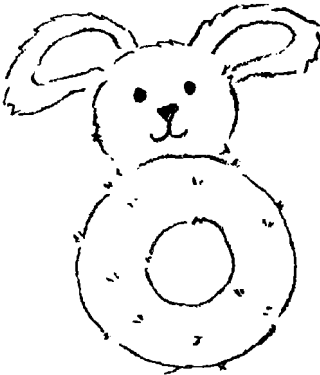

Bu oyunla bebeğiniz ne öğrenecek?

Vücutun bölümlerinin isimleri

Ayak Parmağın Nerede?

Bu oyun; bebeğinize vücudun bölümlerini öğretmek ve ikiniz arasında sevgi dolu bir bağ kurmanız açısından mükemmeldir.

Bebeğinizi kucağınıza oturtup aşağıdakileri söyleyin:

Ayak parmağın nerede?

İşte burada (parmağına dokunup öpün).

Parmağını seviyorum.

Hem de çok

Burnun nerede?

İşte burada (burnuna dokunup öpün).

Burnunu seviyorum.

Hem de çok.

Vücutunun diğer bölümlerini isimlendirerek bu oyunu oynamaya devam edin.

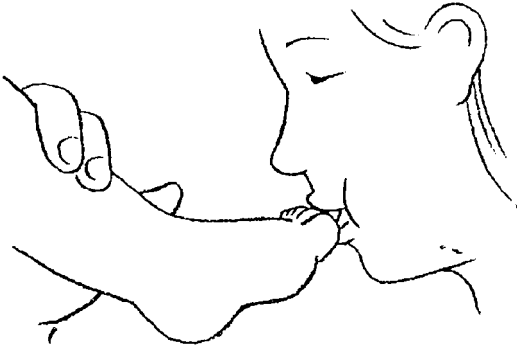

Bu oyunla bebeğiniz ne öğrenecek?

Bağlılığı

Serçecik, Serçecik

Bu tekerlemeyi okurken bebeğin parmakları ile oynayın.

Serçecik, serçecik, başparmak,

Bir dilek dile kesin olacak (başparmağınızı bebeğinkine koyun).

Eğer seninki olursa benimki de olacak (parmağınızı bebeğinkine sarın).

Serçecik, serçecik, başparmak (bebeğin parmaklarını öpün).

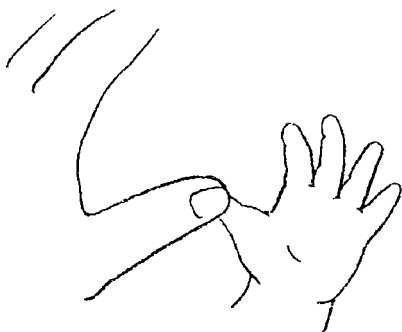

Bu oyunla bebeğiniz ne öğrenecek?

Hayvan seslerini

Sürünmek

Parmaklarınızı bebeğinizin kolunda süründürürken bu tekerlemeyi söyleyin:

Sürünmek, sürünmek, sürünmek...

Sürünerek geliyor kedicik,

Miyav, miyav, miyav, miyav

Miyav miyav miyav miyav

Aynen böyle...

Tekerlemeyi farklı hayvanlar ve sesleri ile tekrar edin

Sürünmek, sürünmek, sürünmek

Sürünerek geliyor küçük köpekçik.

Hav hav hav...

Bebeğinizi hayvan sesleri çıkartması için teşvik edin.

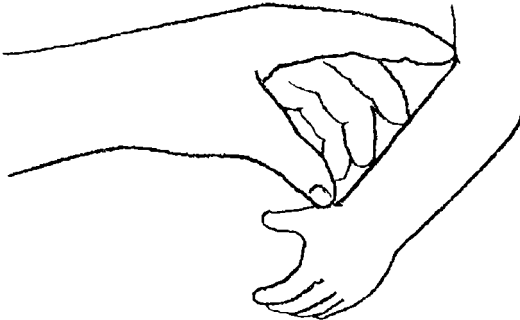

Bu oyunla bebeğiniz ne öğrenecek?

Eğlence

Küçük Fare

- Bebeğinizi, yüzü size dönük bir biçimde kucağınıza oturtun.
- Parmağınızı hareket ettirirken;

Küçük fare, küçük fare etrafta dolanıyor.

Küçük fare, küçük fare şehre iniyor.

- Parmağınızı bebeğin kolu üzerinde yürütüp, çenesinin altını gıdıklayın.
- Bu oyunu bebeğin ayak parmaklarında deneyin. Fare şehre indiğinde, parmaklarınızı bebeğin dizi üzerinde yürütüp, bebeğin karnını gıdıklayın.

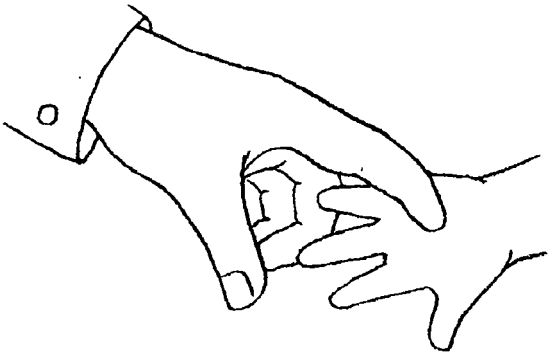

Bu oyunla bebeğiniz ne öğrenecek?

Şekilleri

Daireler ve Müzik

Bebeğinizi, yüzü size dönük bir biçimde kucağınıza oturtun.

Ellerinden birini alıp, dairesel bir şekilde hareket ettirin.

Diğer elini alıp aynısını yapın.

Ellerini dairesel bir şekilde hareket ettirirken, “daire” deyin.

Şimdi iki elini birden hareket ettirin.

Havada, yanlarda, aşağıda... Bebeğin elleri ile daireler yapın.

Dinlendirici bir müzik açıp (klasik müzik olabilir), daireleri müzik eşliğinde yapın.

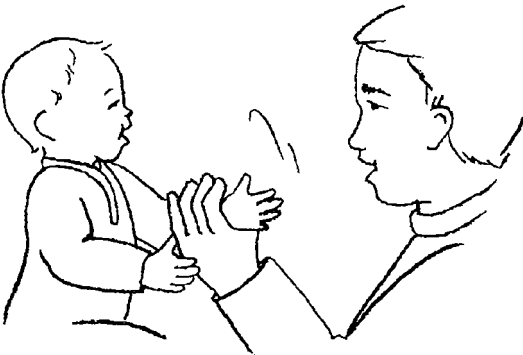

Bu oyunla bebeğiniz ne öğrenecek?

Rahatlamayı

Bebek Masajı

- Bebeğinizle bağ kurmanın en ödüllendirici yolu masajdır.
- Yetişkinler gibi, bebekler de vücutlarında gerginlik toplar. Bu gerginliği ancak ağlayarak deşarj edebilirler. Masaj, gerginliği azaltıp, bebeğin uyumasını kolaylaştırır.
- Ellerinize biraz bebek yağı sürüp, yavaşça bebeğin göğsünü, omuzlarını, kollarını, ellerini, baldırını, bacaklarını, ayaklarını ve sırtını ovun.
- Sırtına masaj yaparak devam edin.
- Bebeğe masaj yaparken ninni ya da sevgi dolu sözler söyleyin.



Bu oyunla bebeğiniz ne öğrenecek?

Eğlence

Küçük Fare Nerede?

Bebeğinizi, başı omzunuza gelecek bir şekilde tutun. Bebeğin belinden başlayarak, parmaklarınızı omzuna doğru yürütün ve boynunun altını gıdıklayın.

Parmaklarınızı, bebeğin sırtında yürütürken; “Farecik farecik, neredymiş farecik?” deyin.

Bebeğin omzuna ulaştığınızda ve boynunu gıdıklamaya hazır olduğunuzda; “İşte burada, BÖÖ!” deyin. Bebeğin yüzünü çevirip aynı oyunu karnından başlayarak oynayın.



Bu oyunla bebeğiniz ne öğrenecek?

Rahatlamayı

Yükseğe Gerilmek

- Bu, yatmadan önce bebeğinizin rahatlaması için güzel bir yoldur.
- Bebeğinizin yüzü, size dönük olacak bir biçimde yere oturun. İlk olarak tekerlemeyi okuyup, hareketleri siz yapın. İkinci seferde bebeğinizle beraber yapın.

Bir ev kadar yükseğe geril (ellerinizi yukarı kaldırıp gerilin),

Bir fare kadar küçül (eğilin),

Şimdi uykun varmış gibi yap (esneyin),

Tüm vücudunun uykuyu kapmasına izin ver (halı gibi yere serilin),

Ellerini ve ayaklarını salla,

Gözlerini kapat ve uykuya dal (uyuma taklidi yapın).

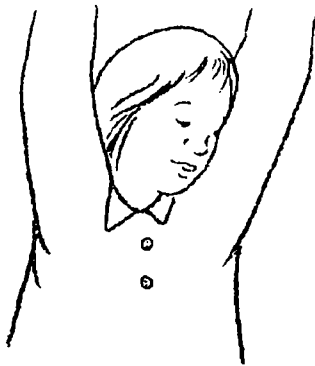

Bu oyunla bebeğiniz ne öğrenecek?

Egzersizleri

Bir, İki, Tekmele!

- Bebeğinizin yanına yere uzanın.
- Ayaklarınızın üzerine ufak bir battaniye örtüp tekmeleyin.
- Battaniyeyi tekmelerken şu tekerlemeyi söyleyin:
Bir, iki, tekmele!
Tekmele! Tekmele!
Tekmele bir tanem.
- Ayrıca bu tekerlemeyi şarkı şeklinde de söyleyebilirsiniz.
- Bebeği yere yatırın ve battaniyeyi ayaklarının üzerine serin. Bebeğin tekmelemesine yardım ederken bu şarkıyı söyleyin.



Bu oyunla bebeğiniz ne öğrenecek?

Egzersizleri

Yuvarlanan Top

- Büyük bir plaj topu, bebeğinizin eğlenmesi ve egzersiz yapması için mükemmel bir araçtır.
- Bir plaj topunun üzerine bebeği karın üstü yatırın.
- Bebeği sıkıca tutarken, topu ileri ve geri yuvarlayın.
Not: Bebek topun üzerindeyken onu mutlaka tutun.
- Topu yuvarlarken şu şiiri okuyun:

Topu yuvarla, topu yuvarla,

İleri geri, ileri geri,

Bir, iki, heeyy!!

- “Heey” derken bebeği sırtından öpün.

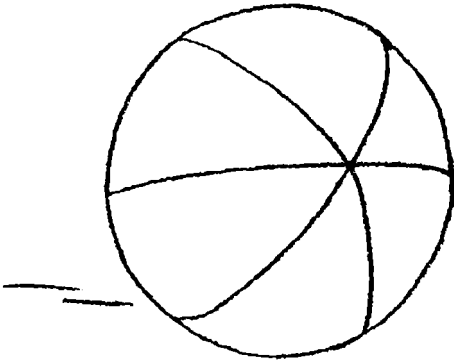

Bu oyunla bebeğiniz ne öğrenecek?

Egzersizleri

Kıvrıl ve Esne

Bebeği düz bir yüzeye sırt üstü yatırın. Ayaklarını nazikçe tutarak, yüzüne doğru esnetin ve “kıvrıl ve esne, kıvrıl ve esne” deyin.

Bebeğin sağ ayağını sol ayağına nazikçe değdirin, ardından sol ayağını diğerine... Her seferinde “kıvrıl ve esne, kıvrıl ve esne” deyin.

Bebeğin kollarını göğsü üzerinde çapraz yapıp, ardından açın ve “kıvrıl ve esne, kıvrıl ve esne” diyin.

Bebeğin, işaret parmaklarınızı kavramasına izin verip, kollarını yukarı kaldırıp, aşağı indirin. “kıvrıl ve esne, kıvrıl ve esne” deyin.

Son olarak, bebeğin ellerini sıkıca tutarken, onu oturma pozisyonuna getirin, ardından nazikçe sırtını geriye doğru esnetin ve sözcükleri tekrarlayın.

Nihayetinde bebek dik bir pozisyona gelmek için kalkmaya çalışacaktır. Bebek bu egzersizin her dakikasından keyif alacaktır.

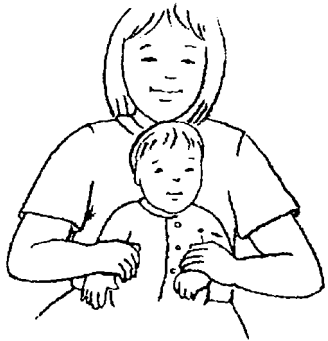

Bu oyunla bebeğiniz ne öğrenecek?

Nesneleri düşürmeyi

Düşürme Oyunu

- Bu oyunu oynamak için, küçük bir topa ve boş bir kahve kutusuna ihtiyacınız var.
Not: Kahve kutusunun keskin uçları olmadığından emin olun.
- Bebeği yere oturtup, kahve kutusunu önüne koyun.
- Topu bebeğin eline koyup, eli kutunun üzerine götürün. Bebeğin ellerini açıp, topu kutuya düşürmesini sağlayın.
- Topun kutunun dibine düştüğünü duyduğunuzda “bumm” deyin.
- Bunu birkaç kez tekrarlayın, kısa sürede bebek, topu tek başına düşürecektir.
- Topu geri almak için bebeğin, sizin yardımınıza ihtiyacı olabilir.



Bu oyunla bebeğiniz ne öğrenecek?

Eşgüdüm

Emekleme Eğlencesi

Bebeğinizin, çevresi hakkında daha fazla şey öğrenebilmesi için onun üzerinden, altından ve etrafından emekleyerek geçebileceği nesnelere tertipleyin.

Bebeğin üzerinden emeklemesi için yere birkaç yastık yığıın.

Altından emekleyerek geçebilmesi için bebeğin yanına bir masa koyun.

Sizi bir sandalye etrafında kovalamasına izin verin.

Geriye doğru emekleyip, bebeğin sizi taklit edip edemediğine bakın.

Kısa bir sandalyenin üzerine bir oyuncak yerleştirip, bebeğin oyuncuğa doğru emekledikten sonra ona erişmeye çabalamasını sağlayın.

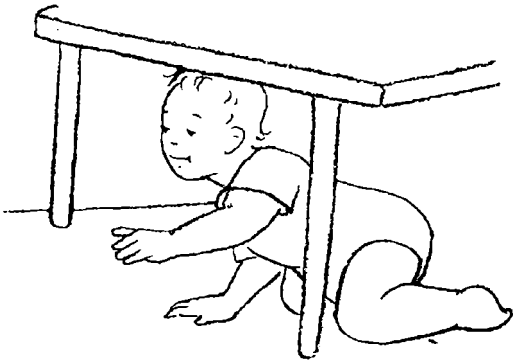

Zemin Oyunları

- Bebeğinizle yere eğilip etrafta emekleyin. Onu sizinle beraber emeklemeye ikna etmeye çalışın.
- Köpek ya da kedi taklidi yapıp, “hav, hav” ya da “miyav, miyav” deyin.
- Çamaşır sepetlerinden birinin içini oyuncaklarla doldurup yere koyun. Bebeği, sepetten oyuncak alıp yerine koymaya ikna edin.
- Bebek sepetten bir oyuncak aldığı anda, ona aldığı oyuncuğun ismini söyleyin.

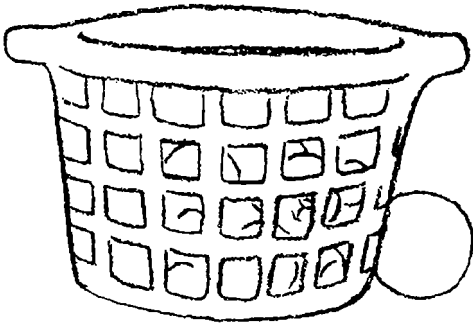

Bu oyunla bebeğiniz ne öğrenecek?

İşbirliği

Çekiştirme Savaşı

Bebeğinizle beraber yere uzanın.

Bir ucundan tuttuğunuz bir çorabın diğer ucunu bebeğe verin.

Çorabı nazikçe kendinize doğru çekin.

Bebeğe çorabın ucunu, kendi tarafına doğru nasıl çekeceğini gösterin.

Bebek çorabı çektiğinde, sanki çok güçlüymüş gibi yapın.

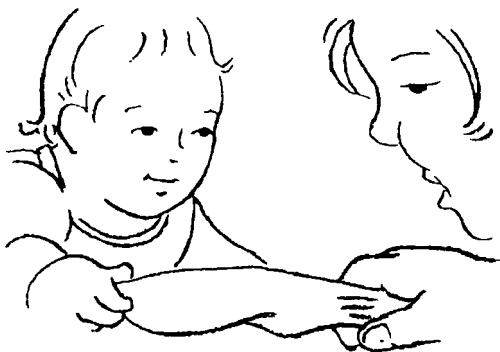

Bu oyunla bebeğiniz ne öğrenecek?

El ve göz koordinasyonu

Süzülme Oyunu

- Bezler, atkılar, kumaşlar ve benzeri, hafif ve havada süzulebilen materyalleri toplayın.
- Bebeğinizle yere oturun.
- İlk nesneyi havaya atın (başlangıç olarak atkılar iyi bir seçimdir), attığınız nesne aşağı doğru süzülürken, kollarınızı uzatıp yakalayın.
- Atkıyı tekrar havaya atıp bebeğinize yakalamasını söyleyin.
- Bu oyunu farklı nesnelere oynamaya devam edin. Kısa bir sürede bebek, atılan nesnelere kendi başına yakalamayı deneyecektir.

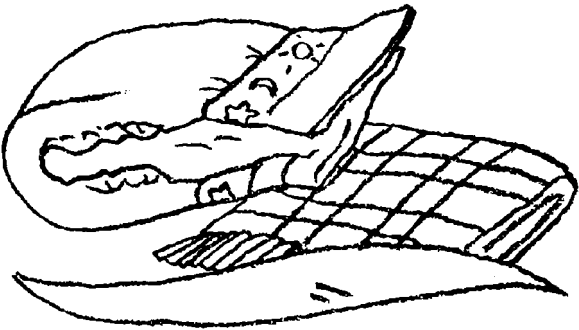

Bu oyunla bebeğiniz ne öğrenecek?

Keşfetme yetenekleri

Keşfetme Oyunu

Bebeğinizin emekleyebileceği bolca yer bulunan çimenlik bir alan bulun.

Çimene oturup, bebeği kucağınıza alın. Bir adet çimen kopartıp, “Çimen” diyerek, onunla bebeğin burnunu gıdıklayın.

Bebeğinizle beraber çimenlerde emekleyin.

Bir sandalyenin ya da çalının arkasında bebeğinizle saklambaç oynayın. Sizi bulup bulamayacağına bakın.

Bebeğin en sevdiği oyuncaklardan birkaçını çimenlerin üzerine koyun. Onları ilginç yerlere koyun ki, bebek emeklerken etrafındaki değişiklikleri gözlemlesin.

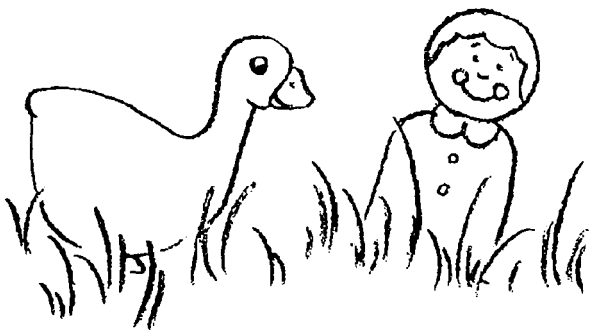

Bu oyunla bebeğiniz ne öğrenecek?

Çeviklik

Üç Küp, İki El

- Bu aktivite; bebeğin, bir cismi elinden bırakması üzerine olan yeteneklerinin gelişmesine yardım eder. Ki bu da çok önemlidir.
- Bebeği yüksek bir sandalyeye ya da yere oturtun.
- Bebeğin önüne iki adet oyun küpü koyun.
- Eğer onları eline almazsa, küpleri bebeğin ellerine siz koyun.
- Üçüncü bir küp alıp bebeğe verin. Bu şekilde başka bir küpü alabilmek için diğerlerinden birini bırakması gerektiğini öğrenecektir.

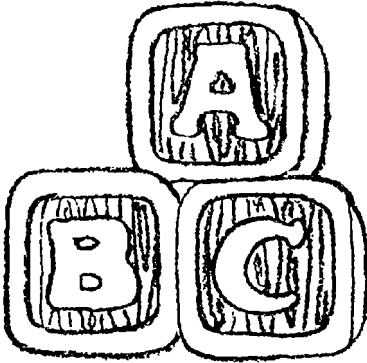

Bu Hangi Oyuncak?

- Bebeğinizi yüksek bir sandalyeye oturtun.
- Bebeğinizin en sevdiği oyuncakları arasından tek kelimeli isme sahip üç tanesini seçin. Örneğin bir “top”, “küp” ya da “bebek”.
- Topu alıp ismini söyleyin.
- Küpü alıp ismini söyleyin.
- Bebeği alıp ismini söyleyin.
- Bebeğinizden topu almasını isteyin. Sonra, ardından da küpü almasını isteyin.
- Bebeğiniz nesnelere kelimeleri ilişkilendirmeye başlayana kadar, bu oyunu pekçok kez tekrarlamanız gerekebilir.

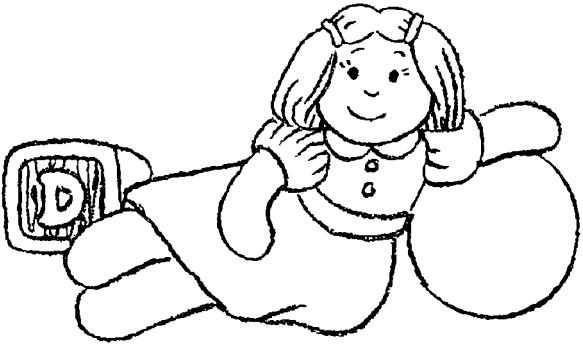

Bu oyunla bebeğiniz ne öğrenecek?

Bardaktan içmeyi

Kupa Oyunları

- Bebeği mama sandalyesine ya da önünde erişebileceği düz bir alan olan bir yere oturtun.
- Önüne küçük bir kupa koyun.
- Kupayı elinize alın ve “mmm nefis”, “çok güzelmiş” gibi sözler söyleyerek kupadan içme taklidi yapın.
- Kupayı tepsiye, bebeğin önüne koyun. Bebeğin kupadan içmeyi deneyip denemediğine bakın.

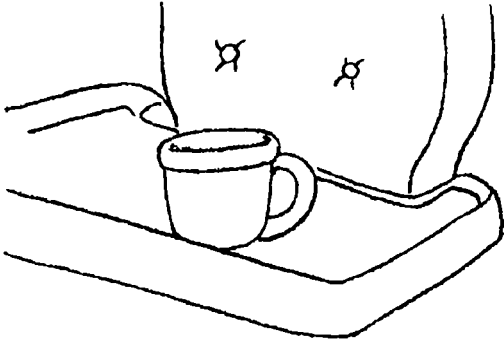

Bu oyunla bebeğiniz ne öğrenecek?

Küçük objeleri almayı

Kraker Oyunu

Krakerden bir ısırık alın. Ardından ısırması için bebeğinize uzatın.

Krakeri küçük parçalar halinde kırıp, parçaları tane tane yiyin. Bebeğinizi de aynı şeyleri yapması için teşvik edin.

Kraker parçalarından birini, kırılmaz bir kavanozun ya da bir film kutusunun içine koyun. Krakeri koyduğunuz muhafazayı ters çevirip, krakeri geri çıkartın. Kutuya tekrar bir kraker parçası daha koyup, bebeğinizin bu krakeri çıkartmaya çalışıp çalışmadığına bakın.

Kutunun içine çok sayıda kraker parçası atın. Bu sefer kutunun kapağını kapatın. Bebeğinizin, krakerlere erişmek için kapağı çıkartmasını izleyin.

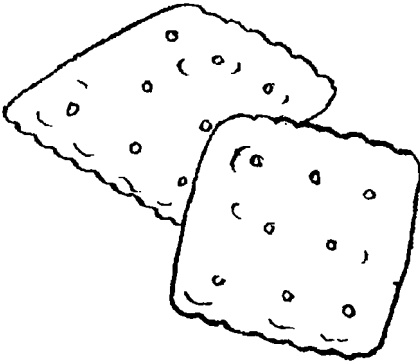

Bu oyunla bebeğiniz ne öğrenecek?

Yaratıcılığı

Makarna Oyunu

- Pişirmiş olduğunuz makarnanın birkaç telini bebeğin mama sandalyesinin üzerindeki tepsiye koyun.
- Bebeğe makarnayla nasıl oynanacağını gösterin. Makarna tanesini elinize alın, sallayın ve dokusu hakkında konuşun.
- Şimdi bebeğe denemesi için izin verin, yaptığı her hareketi teşvik edin.
- Birkaç tane makarnayı uçlarından birbirine yapıştırıp, bebeğinizin onları ayırmayı denemesine bakın.

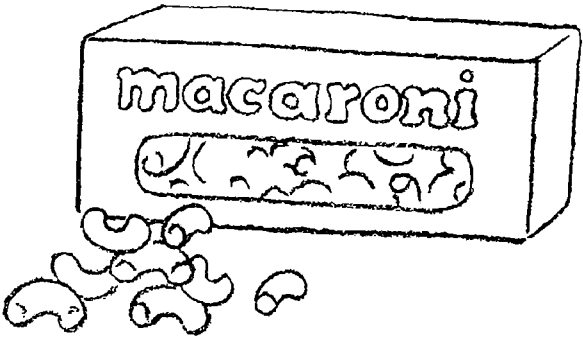

Bu oyunla bebeğiniz ne öğrenecek?

Eğlenceyi

Kek Kutusu Oyunu

Küçük kek kutularından birinin içine bebeğin oyuncaklarından birini koyun.

Bebeğe oyuncacı nasıl kutudan çıkartıp, yerine koyacağını gösterin.

Bebeği; oyuncacı kutudan çıkartıp, yerine koymayı denemesi için teşvik edin.

İkinci bir kek kabına başka bir oyuncak daha ekleyin ve aynı işlemi tekrar edin.

Kek kaplarının tümünü oyuncaklarla doldurmaya devam edin.

Bebeğiniz bu oyuncakları kutulara koyup geri çıkartma oyunundan, bitmek bilmeyen bir zevk alacaktır.

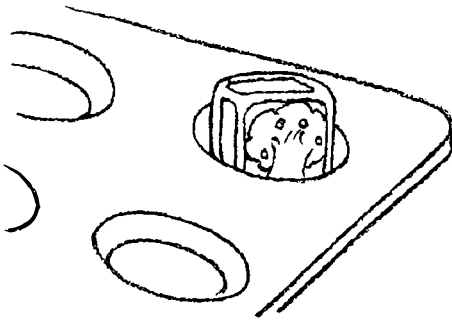

Bu oyunla bebeğiniz ne öğrenecek?

Sesleri ayırt edebilmeyi

Kaşık Oyunu

- Bebeklerin en sevdiği şeylerden biri de bir kaşığı diğer bir kaşığa ya da etraftaki nesnelere vurmaktır.
- Bebeğinize tahta bir kaşık verip; masa, yer, gazete vs. gibi farklı yüzeyli nesnelere nasıl vuracağını gösterin.
- Bebeğinize metal bir kaşık verip onları birbirine nasıl vuracağını gösterin. Aynı zamanda kaşıkları diğer yüzeylere nasıl vuracağını gösterin.
- Bebeğe “Kaşıkları vurabilir misin?” diye sorun. Eğer yaparsa “Evveet!!!” diyerek onu cesaretlendirin.
- Bebeğe küçük bir tencere verip, kaşıkla nasıl yemek karıştırıldığını gösterin. Bu hareket bebeğin el ve göz koordinasyonu için faydalıdır.

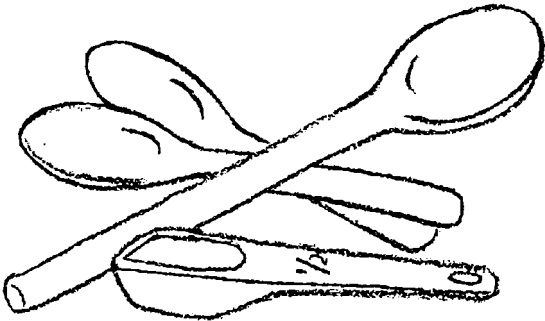

Bu oyunla bebeğiniz ne öğrenecek?

Problem çözme yeteneği

Tencere ve Tavalar

Bebekler tencere ve tavalarla oynamayı çok severler. Bebeğinize tencerelerden birinin kapağının nasıl kapatıldığını gösterin.

Bebeğiniz kusursuz bir şekilde kapak kapatmayı öğrendikten sonra, ona başka boyutlardaki bir tencerenin kapağını kapatmayı öğretin.

Bebeğin; “hangi boyuttaki kapağın hangi tencereye uyduğu” problemini çözüp çözemediğine bakın.

Tencerelerden birinin içerisine küçük oyuncaklar ya da kraker benzeri yiyecekler koyun. Bebek, tencerenin kapağını kaldırdığında, güzel bir sürprizle karşılaşacaktır.



Bu oyunla bebeğiniz ne öğrenecek?

Küçük nesneleri değerlendirmeyi

Fast-Food Eğlencesi

- Bebeğinizi fast-food restoranına götürmek, onun için güzel bir öğrenme tecrübesi olacaktır. Bebek bir sürü yeni görüntü ve sesle tanışacaktır.
- Bebeğinize mama sandalyesindeyken oynaması için basit bir oyuncak yapabilirsiniz.
- Farklı pet bardakların kapaklarını bir pipete geçirin, kapaklar arasında birer boşluk bırakın.
- Bebeğinize, pipetin üzerinden kapakları çıkartıp, tekrar geri takmayı öğretin.
- Ardından, kendi başına denemesi için bebeğe izin verin.

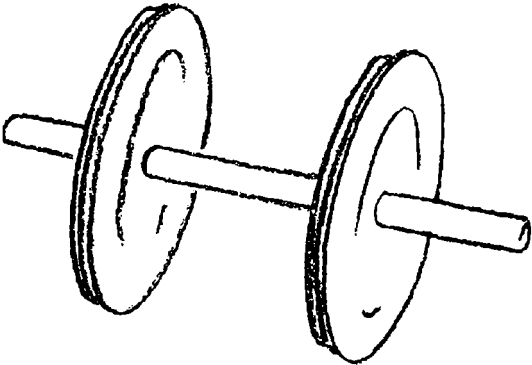

Bu oyunla bebeğiniz ne öğrenecek?

Eğlence

Dans Oyunu

Peluş ya da bez bir bebek alıp, başına küçük bir kurdela bağlayın.

Oyuncak bebeğin kurdelasından tutarak nasıl dans ettirileceğini bebeğinize gösterin.

Bebeği yukarı, aşağı sağa, sola ileri ve geri sallayarak dans ettirin.

Bebeği hareket ettirirken, bebeğinizin en sevdiği şarkıyı ya da kendi uydurduğunuz başka bir şarkıyı söyleyin.

Bebeğiniz bu oyunu çok sevecek ve oyuncağın dansını taklit etmeyi deneyecektir.



Bu oyunla bebeğiniz ne öğrenecek?

Sesleri ayırt etmeyi

Kağıt Oyunu

- Kap kağıdı, alüminyum folyo, peçete gibi farklı türlerde kağıtlar toplayın.
- Bir parça kağıdı elinizde buruşturun.
- Aynı türde bir kâğıdı da bebeğinize verip, onun da kağıdı buruşturması için yardımcı olun.
- Farklı bir tür kağıt seçip elinizle buruşturun.
- Bu türden başka bir kağıttan da bebeğinize verip ona buruşturun.
- Kağıtları buruşturup, kağıt sepetine atın.
- Bebeğinizi de sizi taklit etmesi için teşvik edin.
- Bebeğiniz, buruşan kağıtların çıkarttıkları sestene ve onları sepete atmaktan büyük zevk alacaktır.

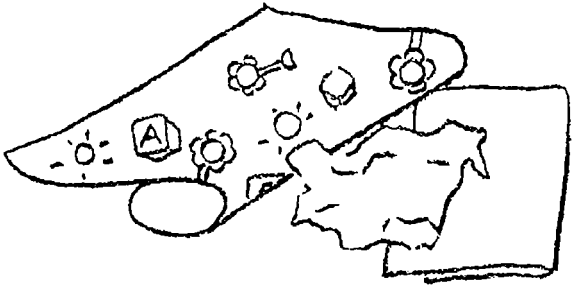

Bu oyunla bebeğiniz ne öğrenecek?

Dokuları

Nesneleri Hissetmek

Bebeğinizi kucağınıza alıp ev içerisinde bir “doku yürüyüşüne” çıkın.

Bebeğinize farklı dokuları anlatırken, onun da bahsettiğiniz dokulara dokunmasına izin verin.

Kaygan, pürüzlü, pürüzsüz, yumuşak, sert, dikenli, tümsekli ve serin dokularda nesnelere bulup bebeğinize, onların ne olduklarını anlatın. Örnek olarak:

Halı: Yumuşak

Buzdolabı: Serin

Yer: Sert

Peluş hayvan: Pürüzsüz

Atkı: İpeksi



Bu oyunla bebeğiniz ne öğrenecek?

Dokuları

Buna Dokun!

- Bebeğinizin dikkati bozulmadan oynayabileceği sessiz bir yer bulun.
- Farklı dokuları bulunan nesnelere bulun. Örneğin; folyo, pamuk, törpü, kadife, saten, yün, mantar, yağlı kâğıt gibi.
- Bu farklı nesnelere büyük bir kartona yapıştırın.
- Bebeğin elini her nesneye değdirerek, dokunduğu nesnelere ne olduklarını söyleyin. “Pürüzsüz”, “güzel”, “yumuşak” ve soğuk” gibi yorumlar yapın.
- Bu oyun aynı zamanda dil gelişimi için de faydalıdır.

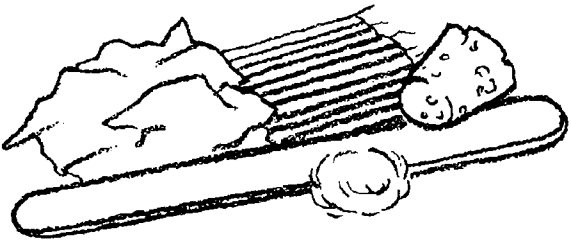

Bu oyunla bebeğiniz ne öğrenecek?

Keşfetme yetenekleri

Farklı Dokular Üzerinde Emeklemek

- Plastik kapı paspası, kilim, halı parçası, yumuşak battaniye, ipek eşarp, keten gibi ilginç dokuları olan örtüler bulun.
- Örtüleri yere yayıp, bebeğinizle beraber her birinin üzerinden emekleyerek geçin.
- Nesnelerin üzerinden emekleyerek geçerken, her birinin dokusu hakkında bebeğinizi bilgilendirin. Yumuşak, serin vs. gibi.
- Bu eylemi birkaç kez gerçekleştirdikten sonra, örtüleri yeniden dizin ve emekleme turuna farklı yoldan başlayın.

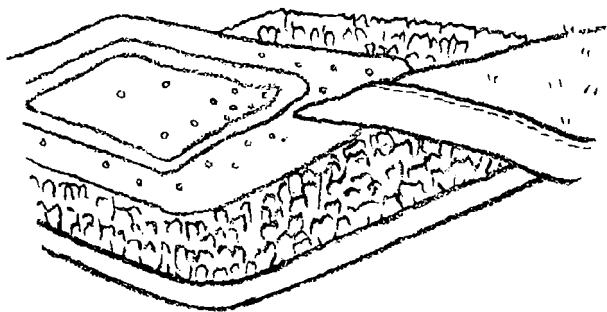

Bu oyunla bebeğiniz ne öğrenecek?

İdrak ederek düşünmeyi

Sırada Ne Olacak?

- Bu yaştaki bebekler, neden sonuç ilişkisini kavramaya başlarlar. Bunun klasik bir örneği ise ışığı açıp kapatmaktır.
- Bebeğinize, anahtar düğmesine basıldığında ışığın yandığını gösterin.
- Bebeğin elini alıp anahtara götürün. Elini tutarken ışığı kapatması için ona yardım edin.
- Ona ne yaptığını ve sonrasında ise ne olduğunu anlatın. “Düğmeye bastın ve ardından ışık yandı.” Bunu söylerken mutlu bir ses tonu kullanın.
- Başka bir ışık anahtarı bulup, aynı eylemi tekrarlayın.

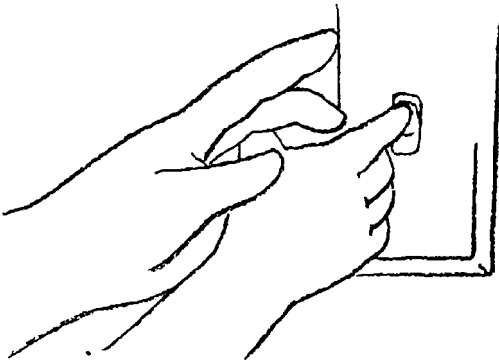

Bu oyunla bebeğiniz ne öğrenecek?

Gözlem yeteneđi

Oyuncak Bebek Nerede?

Bir bebek aynaya baktığında, gördüğünün kendi yansıması olduğunu anlayamaz.

Bebeđin en sevdiđi oyuncadı alıp, hareket ettirerek konuřturun.

řimdi oyuncadı aynanın önünde tutup, biraz önce yaptığınız biçimde hareke ettirin. Bebeđe “oyuncađın nerede?” diye sorun.

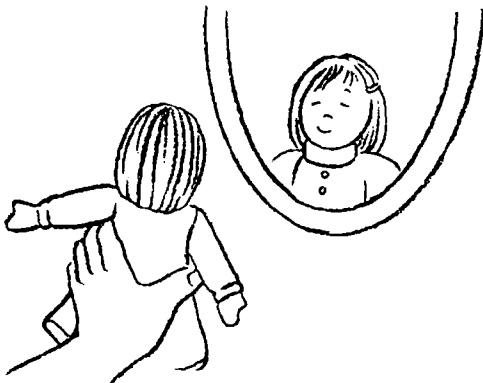

Bu oyunla bebeğiniz ne öğrenecek?

Dikkatle dinlemeyi

Sesler Sessizliğe Karşı

- Sessizlik, işitsel ayırım için önemli bir etmendir.
- Oda sessizken, etrafınızdaki sesler üzerine odaklanabilirsiniz.
- Eğer bulunduğunuz yerde, sabit bir gürültü ya da müzik sesi varsa, çevredeki diğer sesleri duyamazsınız.
- Müziği açarak, bebeğinizi kucağınıza alın.
- Oda içerisinde müzikle beraber dans edin.
- Müziği kapatıp, dans etmeyi bırakın ve bebeği sessizce kucağınızda tutun.
- Bu eylemi sıklıkla tekrarlayın; bu şekilde bebek, sesler ve sessizlik arasındaki farkı ayırt edecektir.

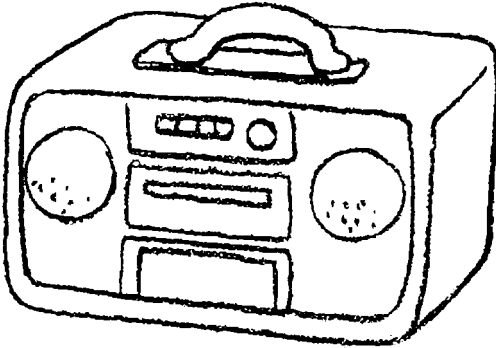

Bu oyunla bebeğiniz ne öğrenecek?

Dinleme yeteneği

Tanıdık Sesler

- Bebeğinizin etrafındaki seslerin farkında olması için yardımcı olun.
- Belli bir sese dikkat çekmek istediğinizde, o sesin adını söyleyin. Örneğin; telefon sesi, ayak sesi, akan su, kapı zili, televizyon vs. Eğer mümkünse ismini söylediğiniz sesin geldiği kaynağı bebeğinize işaret edin.
- Bebeğinizle dışarı çıkıp, duyduğunuz sesleri tanımlandırın. Kuşları, uçakları, oynayan çocukları vs. dinleyin. Yine eğer mümkünse dışarıda duyduğunuz seslerin kaynaklarını bebeğinize gösterin. Bu, bebeğin dikkatini odaklamasına yardımcı olur.
- Aynı zamanda bebeğe seslerle ilgili bir soru da sorabilirsiniz: “Telefonu duydun mu?” ardından telefona bakıp, “işte telefon bu” deyin.

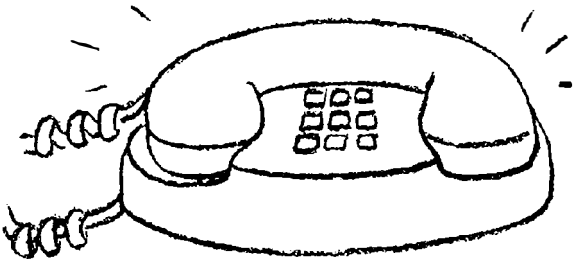

Çuf, Çuf, Çuf, Mutluluk Oyunu

- Bir kelimeyi sık sık söyleyip, hemen ardından yeni bir kelimenin adını söylerseniz, bebeğiniz bu yeni kelimeye odaklanacaktır. Buna “şekillendirme” denir.
- Bebeği, yüzü size dönük gelecek biçimde kucağınıza oturtun.
- Bebeği dizinizde hoplatırken “çuf, çuf” kelimelerini söyleyin. Kelimeleri uzun bir süre tekrarlayın ve ardından yeni bir kelime söyleyin. Örneğin: “Çuf, çuf, çuf, mutluyum”
- Bunu birkaç kez tekrarladığınızda bebek bu yeni sese alışacaktır.
- Şimdi “mutlu” kelimesini, çeşitli cümlelerde kullanın. “Mutlu bir anneyim” ya da “işte mutlu bir yüz” gibi.
- Bebeğiniz “mutlu” kelimesine aşina olacak ve tekrar duyduğunda onu hatırlayacaktır.
- Bebeğiniz ne kadar çok kelime duyarsa o kadar çok kelime anlayacaktır.



Bu oyunla bebeğiniz ne öğrenecek?

Dil yeteneđi

"Enne, Babba"

Bu yařlarda bebekler, dil ile insanlar ve nesnelere arasında bađlantı kurmaya bařlarlar.

Bebeđin beřiđinin yanına, bezini deđiřtirdiđiniz masanın yakınına ve mama sandalyesinin oraya; annenin, babanın ve bebeđin ařına olduđu diđer aile fertlerinin bryk resimlerini koyun.

Bebek "babba" benzeri sesler ıkarttıđında, babanın resmini iřaret edip, "bu baba" deyin.

Bařka zamanlarda diđer aile fertlerinin resimlerini iřaret edip, bu kiřilerin isimlerini cymleler ierisinde kullanın. "Annen seni seviyor", "anneannen bugun geliyor" gibi.

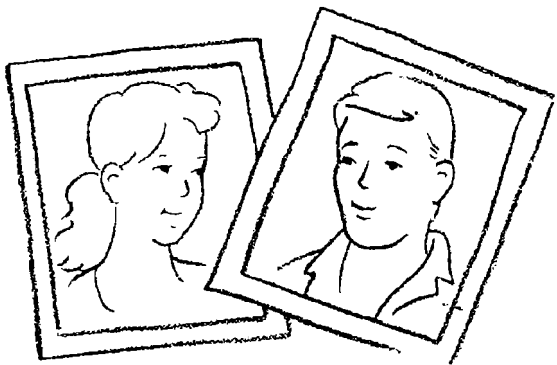

Bu oyunla bebeğiniz ne öğrenecek?

Dil yeteneđi

Kıyafetleri İsimlendirin

- Bebeđinizi giydirmek, onun dil yeteneđini geliřtirmek için mükemmel bir fırsattır.
- Bebeđin giysilerini yatađın üzerine koyun.
- Bebeđi kollarınıza alıp, elinize aldığınız her kıyafetin adını söyleyin (ayakkabı, çorap ve patikler gibi).
- “Ayakkabın nerede?” deyin.
- Eđer bebek ayakkabıyı iřaret ederse onu sevin.
- Eđer ayakkabının yerini bulamazsa, ayakkabısını elinize alıp ismini tekrar söyleyin.
- Ayakkabıyı bebeđin ayađına giydirip, “iřte ayakkabın” deyin.

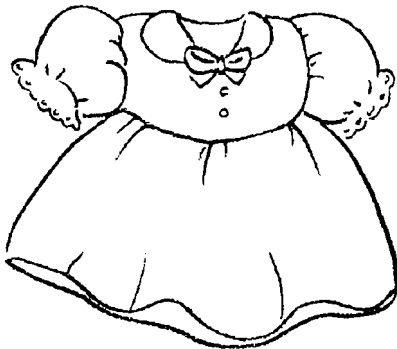

Bu oyunla bebeğiniz ne öğrenecek?

İdrak ederek düşünmeyi

Kelimeleri İşaretlerle Kullanmak

Bebеęinizi dikkatle gözlemleyip yapmayı en çok sevdięi şeyleri tespit edin. Örneęin, “yemek yemek” çocuklar için önemlidir.

“Yemek yemek” fiilini söylerken, elinizle yeme işareti yapın. Örneęin ellerinizi dudaklarınıza götürün.

“Yemek yemek” fiilini söylerken her seferinde elinizi aęzınıza götürerek söyledięiniz kelimenin anlamını destekleyin.

Bebek kelimeyi sesinden ve işaretiinden tanımayı öğrenecektir.

İşaretini yapabileceęiniz dięer basit kelimeler; “yıkamak”, “daha”, “aşaęı”, “yukarı”, “sevmek” ve “uyumak”.

Bebeklerin bir kelimeyi tamamen öğrenip kullanabilmesi için, o kelimeyi en az 200 kere bir cümle içinde duyması gerekir.

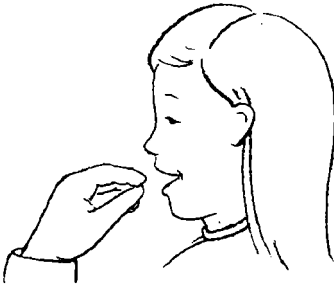

Bebek Hikâyesi

- Bebeğiniz kendi adını bir hikâye içinde duymaktan memnun olacaktır.
- Kitaplarda ve dergilerde bebek resimleri arayın.
- Bulduğunuz resimlerdeki bebeklerden birini işaret edip kendi bebeğinizin adı ile seslenin.
- Bebeğinizin adını kullanarak bir hikâye uydurun.
- Evvel zaman içinde, kalbur saman içinde, bir zamanlar “.....” adında (kendi bebeğinizin adını kullanın) bir bebek yaşarmış. ayak parmaklarına dokunabilirmiş. Sen de dokunabilir misin? ellerini çırpabilirmiş. Sen de çırpabilir misin?
- Bebeğinizin ilgisi kesilene kadar hikâyeye devam edin.

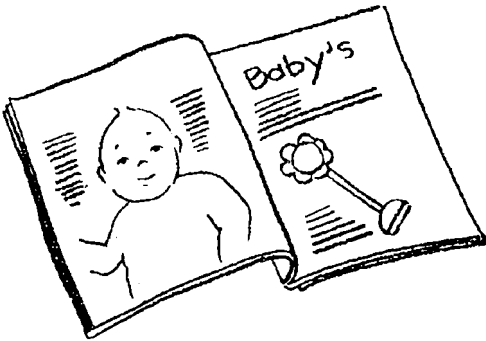

Bu oyunla bebeğiniz ne öğrenecek?

Dil yeteneđi

Telefon Konuşması

Bu oyun, bebeğinizin dil yeteneđini geliřtirmek için mükemmel bir fırsattır.

Oyuncak telefon ya da kablosu sök÷lmüş gerçek bir telefon alın.

Bebeđi kucađınıza oturtun. Telefonu kulađınıza götürün ve telefonla konuşur gibi yapın. Basit bir cümle ile başlayın: Merhaba, _____ (bebeđin adı).”

Telefonu bebeđin kulađına götürüp aynı cümleyi tekrarlayın.

Bu konuşmayı birkaç kez tekrarladıđınızda, iki ila üç cümlelik, daha uzun telefon diyaloglarına geçin. Bebeđin adını, “baba” ve “bař bař” gibi bildiđi kelimeleri konuşma içerisinde kullanın.

Sonra telefonu bebeđin kulađına koyup konuşacaklarını dinleyin.

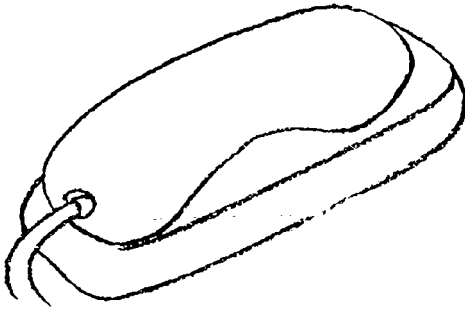

Bu oyunla bebeğiniz ne öğrenecek?

Dil yeteneđi

Ee, Ee, Ee

- Benzer heceleri tekrar eden řarkıları söylemek, çocuđun dil yeteneđini geliřtirmek için mükemmel bir fırsattır.
- Bebekler tekrar edilen bir sesi taklit edeceklerdir.
- Ninniler geleneksel olarak “ee” sesini barındırır.
- Bebeđinizi sallarken, birbirine benzeyen ninniler düşünün ve bulduđunuz ninnileri sadece “ee” sesini kullanarak söyleyin.
- Çocukluđunuzda size söylenen “Dandini dandini dastana” benzeri ninnileri hatırlamaya çalıřın.



Bu oyunla bebeğiniz ne öğrenecek?

Bir nesneyi sallamayı

Vur ve Salla

Bebeğinizin algıları açıkken bu oyunu oynayın. Bebeğinizi halısız bir odada, yüksek bir sandalyeye oturtun.

Yere bir oyun küpünü atarak bebeğin ilgisini çekin. Bebeği aynı şeyi yapmaya teşvik ederek, bu eylemi gerçekleştirdiğinde memnun olduğunuzu belirtin. Bu aktivitenin aynısını çingirak sallayarak tekrar edin.

Bebek bir objeyi sallamayı ya da yere atmayı öğrendiğinde, ona şarkı söyleyerek eşlik edin.

Bebeğe bir ninni ile eşlik etmek uygun olabilir.

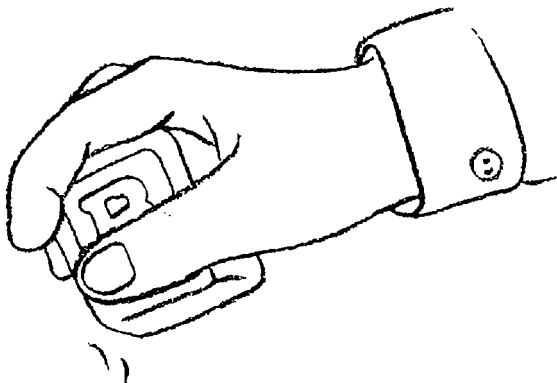

Bu oyunla bebeğiniz ne öğrenecek?

Ritim duygusu

Müzik Yapmak

- Bir pasta tavası ve kaşık çıkartın. Tavaya kaşıkla birkaç kez vurun.
- Bebeğe tavayı ve kaşığı verin. Kaşıkla tavaya vurmasına yardım edin.
- Bebek tavaya vururken ona; “kayıkçının küreği” ya da “küçük kurbağa” gibi şarkılarla eşlik edin.
- Bebek tavaya vururken, ellerinizi çırpın ve şarkı söyleyin.
- Bebekler bu oyunu gerçekten çok sever, sonradan fark edeceğiniz üzere, bebek sık sık bu oyunu tek başına oynayacaktır.

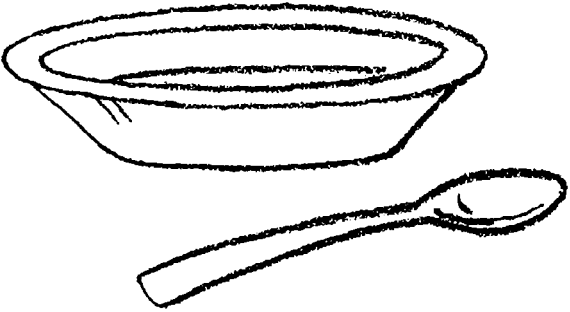

Bu oyunla bebeğiniz ne öğrenecek?

Sesleri

Müzik Dinlemek

Müzik dinlemek hem rahatlatıcı bir tecrübedir, hem de mükemmel bir uyarıcıdır.

Bebeğiniz için farklı türlerde müzikler açın.

Hızlı müziklerde bebeğinizi kucağınıza alıp dans edin.

Yumuşak müziklerde, bebeği nazikçe ve yavaşça sallayın (“Kuğu Gölü” iyi bir seçim olur.)

Yürüyüş ritminde olan parçalarda bebeğinizle beraber yürüyün.

Hareketli parçalarda, bebeğinizi dizinizde zıplatın.



Bu oyunla bebeğiniz ne öğrenecek?

Dil yeteneđi

Ali Baba'nın iftliđi

- Bir adet plastik hayvan oyuncakları seti alın.
- Hayvanlardan her birini bebeđe gsterip, hayvanların karakteristik seslerini ıkartın.
- İsmi sylediđiniz her hayvanı bebeđinize verip dokunmasına izin verin. Bebek oyuncadı elinde tutarken, hayvanın ismini syleyip ıkarttıđı sesi tekrar edin.
- "Ali Baba'nın iftliđi" adlı řarkıyı syleyin.
- Her dizede, adı geen hayvanın oyuncadıđını alıp etrafta dolařtırın.

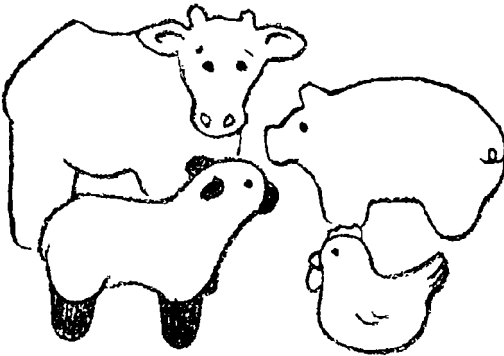

Bu oyunla bebeğiniz ne öğrenecek?

Düşünme yeteneği

Şarkı İşaretleri

Bebeğinizin sizinle beraber söylemeyi sevdiği üç adet şarkı seçin. “Parla, parla küçük yıldız”, “Ali Baba’nın çiftliği”, “küçük kurbağa” gibi üç popüler şarkı...

Şarkılardan biri ile bebeğin yaptığı aktivitelerden birini ilişkilendirmeye çalışın. Örneğin her gece bebeğin yatma vakti geldiğinde “Parla, parla küçük yıldız” şarkısını söyleyin.

Banyo vakti geldiğinde, yemek vaktinde ya da dışarı gezmeye gitme vakti geldiğinde farklı şarkılar seçin. Bebek; belirli bir şarkıyı duyduğu zaman, kafasında o şarkıyı sırada gelecek olan aktivite ile ilişkilendirecektir.

Eğer farklı bir çevredeysen, şarkı işaretlerinden birini duyarsa, mesela anneannenin evindeysen, bebek günlük aktivitelerden birinin olabileceğini beklemeyecektir. Örneğin bebek arabadayken, banyo yapacağını düşünmeyecektir.

Günlük eylemler bebekler için güven tazeleyicidir. Bu aktiviteler bebeğin etraflarındaki dünyayı anlamalarını ve olabilecekleri önceden tahmin etmelerini sağlayacaktır.

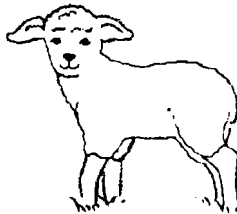

Bu oyunla bebeğiniz ne öğrenecek?

Dinleme yeteneđi

Bir, İki; Bir, İki

- Önce enstrumetal bir müzik açın. Bebeđinizi tutarken, ileri geri sallanıp odanın içinde dans edin.
- Bebeđe müzikle beraber yapılabilecek farklı hareketler gösterin. El çırpmaq, ayakları yere vurmak ve kol sallamak gibi.
- Bu sefer de vokalli müzik açın. Şarkının içinde geçen belirli bir sözü seçip, o kelimenin parçadaki her geçişinde bebeđinizle beraber eşlik edin.
- Bebeklerin dünyayı çabucak sezinlemesi, sizi hayretler içinde bırakacaktır.
- Yüksek, yumuşak, hızlı ve yavaş müzik türleri arasında geçişler yaparak alternatiflerinizi genişletin.

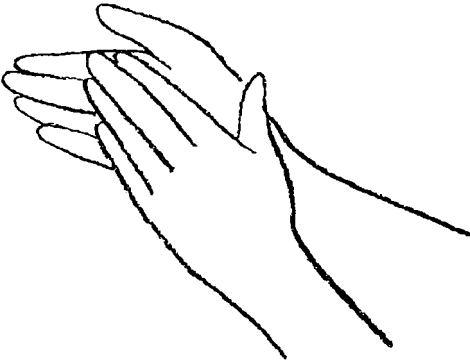



9-12 AY ARASI BEBEKLER



Bu oyunla bebeğiniz ne öğrenecek?

Bağlığı

Uyku Şarkısı

Uyku vakti, bebeğinize şarkı söylemek için güzel bir zamandır.

Aşağıdaki şarkıyı hafif ve yumuşak bir tonda söyleyin.

İyi geceler bebek, (bebeğin adı)

İyi geceler bebek,

İyi geceler bebek,

Uykuya dalma vakti geldi

Güzelce uyu bebek,

Güzelce uyu bebek,

Güzelce uyu bebek,

Gözlerini kapatma vakti...

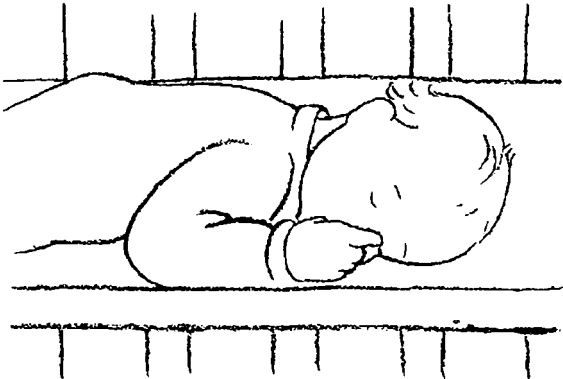

Bu oyunla bebeğiniz ne öğrenecek?

Dil yeteneği

Nino Querido (Sevgili Bebek)

- Bebeği, özellikle uyku vakitleri geldiğinde, kucağına alıp sarılın ve onu sallayın.
- Bu ninni uyku vaktinden hemen önce söylenen güzel bir ispanyol ninnisidir. Eğer melodisini bilmiyorsanız, kendiniz uydurun. Asıl önemli olan şarkının içinde barındırdığı kelimeler ve hislerdir.

Nino querido

Duremete ya

Que mientras tanto

Te canta mama

Nino querido

Dueremete ya

Sevgili bebek,

Uyuyor burada

Ona şarkı söylerken annesi...

Sevgili bebek,

Uyuyor burada.



Bu oyunla bebeğiniz ne öğrenecek?

Dil yeteneği

Newcastle Ninnisi

Bu ninni daha çok, bebek dizler üzerinde sallanırken söylenir. Kısaca buna diz üstü şarkısı diyebiliriz. Bu tarz şarkılar genellikle; bebek yemek yerken ve oynarken ya da bebek beşiğine konulmadan önce söylenir. Diz üstü şarkılarını, bir ezgi eşliğinde ya da konuşur gibi ezgisiz olarak söyleyebilirsiniz. Telaffuz edilen lisanın sesi bebeğiniz için kulağa güzel gelen bir şeydir. Kelimeler iskoç kökenlidir ve şarkı İngiltere'nin İskoçya sınırındaki kuzeydoğu kasabalarından biri olan Northumberland County'nin yakınlarındaki Newcastle-Tyne'dan gelmektedir.

Kalenin ardında uyu güzel prensim.

Uyu,

Uyu,

Altın bir elman olacak,

Uyu...

Bu sözleri söylerken bebeğinizi sallayın. "Uyu" derken bebeğin ellerini tutup, nazikçe hareket ettirin.

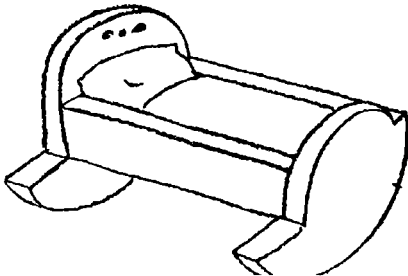

Uyku Hikâyesi

- İçinde çocuğunuzun isminin geçtiği hikâyeler uydu-
rup, bebeğinize anlatın.
- Hikâyenin içinde, bebeğinizin yaptığı günlük aktivi-
teler yer almalıdır.
- Örnek olarak:
Evvel zaman içinde... Bir zamanlar (çocuğunuzun ismini ekleyin) adında tatlı bir bebek varmış. Oyuncakları ile oynarmış. Bazen dışarı çıkıp kuşlara ve çimenlere bakarmış. Yemek vaktinde sütünü içer, yemeğini yermiş.

Her gece, annesi (ya da babası) ona banyo yaptırır, sonra ona bir sürü öpücük verirmiş. Annesi (ya da babası) onu beşiğine yatırdıktan sonra hemen gözlerini kapar uykuya dalarmış.

- Bebeğinizin ismini hikâye içerisinde sıklıkla kullanmaya özen gösterin.

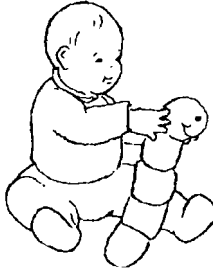

Bu oyunla bebeğiniz ne öğrenecek?

Uyku vakti rutinini

Ayı Görüyorum

- Bebeğinizle dışarıya bakıp, aydan ve yıldızlardan bahsedin.
- Bebeğinize; ayın ve yıldızların insanların yatmasına yardımcı olduğunu, çünkü bize gece vaktini hatırlattığını söyleyin.
- Bebeğinize, ay ve yıldızlarla ilgili olan şu şiiri öğretin.

Ayı görüyorum,

O da beni...

Tanrı ayı korusun,

Ve beni...

Yıldızları görüyorum,

Onlar da beni...

Tanrı yıldızları korusun,

Ve beni...



- Çocuğunuza başka neler gördüğünü sorun, gördüğü diğer şeyleri de şiirinize ekleyin. Örneğin:

Annemi görüyorum,

O da beni...

Tanrı annemi korusun,

Ve beni...

Bu oyunla bebeğiniz ne öğrenecek?

Eğlence

Ayakkabı Oyunu

- Bu şiir bebeğin ayakkabıları giydirilirken söylenen bir şiirdir.

*Eski at ayakkabı,
Eski kısrak ayakkabı,
Ama genç taya izin ver,
Serbest kalsın.*

- Son dizeyi bebeğin ayakkabılarını bağlarken okuyun. “Serbest” derken bebeğin ayaklarını yere vurun.
- Bebek bu oyundan pek keyif alacak ve ayaklarını vurmak için sabırsızlanacaktır.

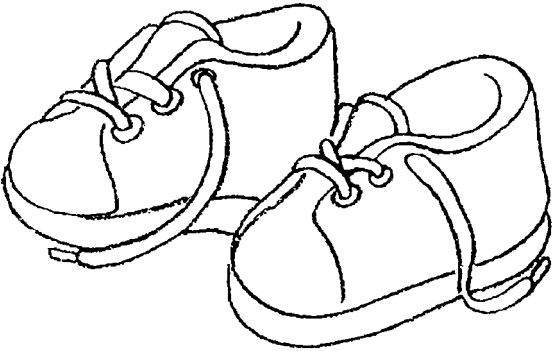

Bu oyunla bebeğiniz ne öğrenecek?

Talimatları takip etmeyi

Saç Tarama Oyunu

Bebeginizi kucagınıza oturtun. Saclarini okşayıp “yumuşak saç” deyin.

Bebegin ellerini, kendi saçlarınıza koyup “babanın saçı” deyin.

Bebegin saçlarını tarayın.

Bebege babasının saçını nasıl tarayacağını öğretin.

Saçı olan bir oyuncak bebek bulun ve oyuncağın saçını tarayın.

Oyuncağı bebeğimize verin ve elindeki saçlarını taramasını isteyin.

Bebekten kendi saçını taramasını isteyin.

Bebekten sizin saçınızı taramasını isteyin.

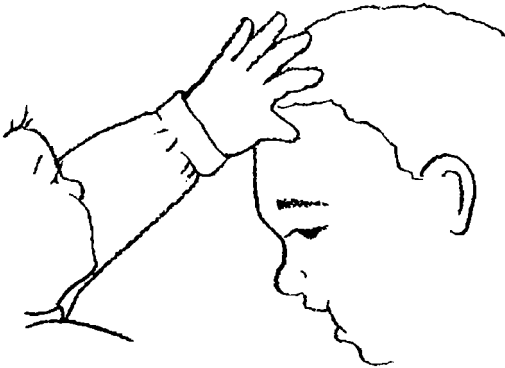

Bu oyunla bebeğiniz ne öğrenecek?

Vücudun farkında olmayı

Pudra Pamuğu Eğlencesi

- Bu oyun, altını değiştirirken, bebeğin rahat durmasını sağlayacaktır.
- Bebeğinizi büyük bir pamukla pudralayın. Pamuğu keşfetmesine ve kurcalamasına izin verin.
- Pamukla karnını ovalarken şu tekerlemeyi söyleyin.

Pudra pamuğu,

Pudra...

Karnında, karnında,

Pudra...

Karın, karın böö!

- “Böö!” derken bebeğin karnını gıdıklayın.
- Pamuğu vücudunun diğer bölgelerine sürmeye devam edin. Dokunduğunuz her yeni yerin ismini şiire ekleyip aynı eylemleri yapın.



Bu oyunla bebeğiniz ne öğrenecek?

Eğlence

“Yağmur Yağdıran” Oyunu

Bu, bebek küvetinde oynanan bir “yağmur yağdırma” oyunudur.

Plastik bir şişeye delikler açıp bebeğinize verin.

Şişeyi nasıl suyla dolduracağını ve şişeyi havaya kaldırarak nasıl yağmur yağdırılacağını gösterin.

Bebek bu aktiviteden pek hoşlanacaktır. “Yağmur yağıyor seller akıyor” gibi yağmurla ilişkili şarkılar söyleyerek ona eşlik edin.

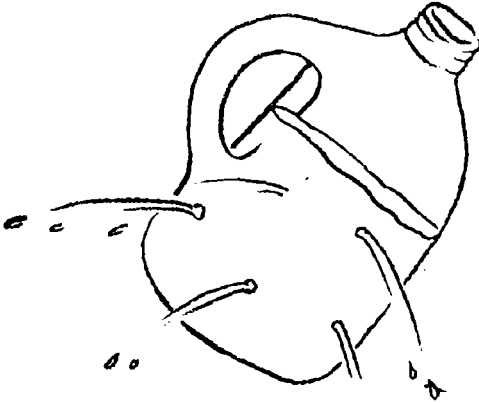

Bu oyunla bebeğiniz ne öğrenecek?

Vücudunun farkında olmayı

Yıkama Oyunu

- Bu oyun en güzel banyo vakitlerinde oynanır. Bebeğe hafifçe ıslatılmış bir kurulanma bezi verin.
- Kendi melodinizi uydurup, şarkı söyler gibi “yüzünü yıkayabilir misin?” deyin. Elini alıp bebeğin yüzünü bezle hafifçe silin ve şarkı söyler gibi “evet yapabilirim, evet yapabilirim” deyin.
- Bebeğin vücudunun bölümlerini isimlendirerek bu oyunu oynamaya devam edin; eller, ayaklar, yanak, burun, kulaklar v.s.
- Sonra ona; yüzünü, ellerini ve burnunu yıkamasını söyleyin.
- Aynı oyunu, ıslak bez yerine havlu kullanarak, bebeği kurularken oynayın.



Bu oyunla bebeğiniz ne öğrenecek?

İdrak yeteneği

Bir Banyo Süprizi

Bebeğiniz küvetteyken ona suda yüzebilen bir oyuncak verin, oyuncuğı birkaç dakika tutmasına izin verin.

Oyuncağı alıp bebeğin önüne, su üzerine koyun.

Oyuncağın üzerine bir yıkama bezi koyup; “Oyuncak nerede, nereye gitti?” diye sorun.

Yıkama bezini kaldırıp; “Yaşasın işte burada! Yıkama bezinin altında saklanıyormuş” deyin.

Bu oyunu birkaç kez oynayıp, bebeğin bezi kendi başına kaldırması için teşvik edin.

Eğer bebek ilk birkaç denemede olayı idrak edemezse, ona yardım edip, elinden tutarak örtüyü kaldırın.

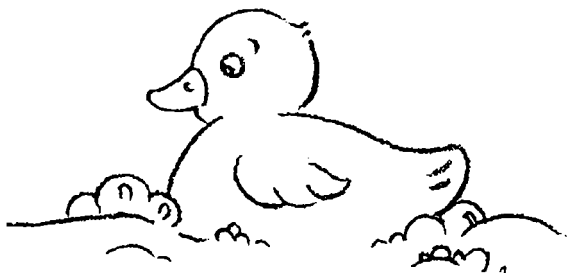

Bu oyunla bebeğiniz ne öğrenecek?

El kaslarını güçlendirmeyi

Sıkma Eğlencesi

- Bu, banyo vakitlerinde oynamak için güzel bir oyundur.
- Küveti, sıkılınca ses çıkartan plastik oyuncaklar, süngerler ve bir yıkama bezi ile doldurun.
- Bebekten, oyuncaklardan birini sıkmasını isteyin. Oyuncak için de bir defa da kendiniz için sıra isteyin.
- İki ya da üç oyuncakı sıktıktan sonra, elinize bir sünger alıp sıkın.
- Bebeğinize kendi eliyle sıkıp sıkamayacağını sorun.
- Bu eylemi yıkama bezi ile devam ettirin; önce kendi elinizle sonra da onunkiyle.
- Şimdi bebeğe, süngeri ya da yıkama bezini diğer oyuncaklar üzerinde nasıl sıkacağını gösterin.

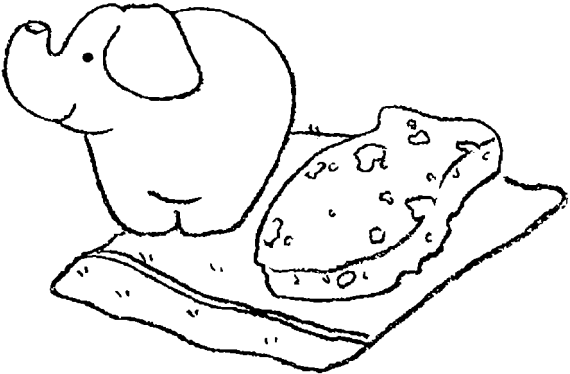

Bu oyunla bebeğiniz ne öğrenecek?

El ve göz koordinasyonunu

Yüzen Sürpriz

- Bir banyo oyuncakını, yıkama bezine sarıp, küvetin içinde gezdirin.
- Oyuncakı, bebeğinize verip, üzerine sarılan bezi açıp açamayacağına bakın.
- Bebek bezi açtıktan sonra, kurulama bezinin üzerindeki suyu sıkın.
- Bebeğinizden, bezi oyuncakın üzerine sıkmasını isteyin.
- Su oyuncakın üzerine damlarken "heey!" diye bağırın.
- Bebeğinizden oyuncakı sizin için sarmasını isteyin. Bu eylemi gerçekleştirebilmek, el ve göz koordinasyonu gerektirmektedir.

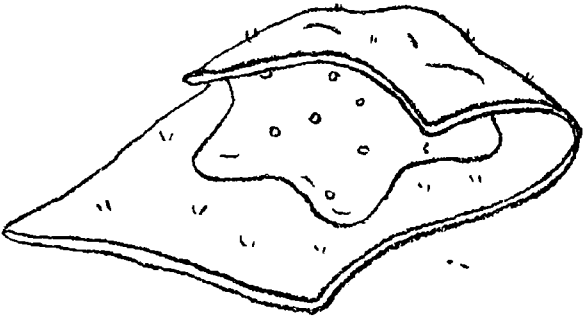

Bu oyunla bebeğiniz ne öğrenecek?

El ve göz koordinasyonunu

Oyuncağı Yakala

- Bebekler suda oynamayı severler. Bebek bir kaptan sıvı dökme yeteneğini, küvetin içinde ya da dışında pratik edebilir.
- Bebeğinize, bir kepçeye nasıl su konulup, ardından bir kaba nasıl aktarılacağını gösterin.
- Bebeğinize, küvetten su alması için bir süzgeç verip, kepçe ve süzgeç arasındaki farkı görmesini sağlayın.
- Küvete banyo oyuncakları koyun. Bebeğiniz kepçeyle ve süzgeçle oyuncakları yakalamayı denesin.
- El ve göz koordinasyonunu geliştirmesi ile beraber, bu oyun aynı zamanda bebeklerin hacim kavramını öğrenmesini sağlar.

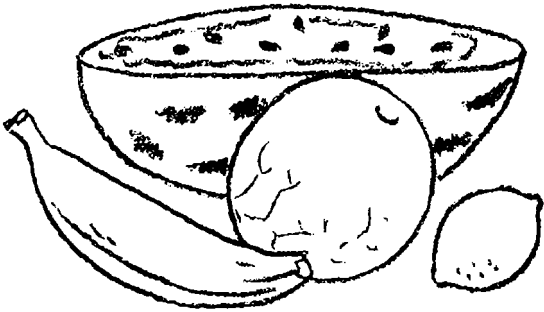

Bu oyunla bebeğiniz ne öğrenecek?

Güven duygusunu

Haydi Babayı Bulalım!

Eğer bebeğiniz, siz onun odasından çıktığınızda üzülüyorsa, burada sizin durumu telafi edebilmenize yarayacak birkaç oyun grubu yer almaktadır.

Bebeğinizin yanına uzanıp ce-e oynayın. Her ce-e dediğinizde battaniyenin altına saklanıp, tekrar çıkın. Bu şekilde bebeğiniz sizin yüzünüzü görsün.

Odanın içinde herhangi bir yere saklanın, örneğin masa altı ya da kapı arkası gibi. “Baba nerede?” diye sorun ve ardından “işte burada” diyerek çıkın.

Diğer oyun için ise; üçüncü bir kişi gerekmektedir. Üçüncü kişi bebeğinizin bildiği ve güvendiği birisi olmalıdır.

Başka bir odaya geçip, üçüncü kişinin bebeği size getirmesini bekleyin. Üçüncü kişi bebeğe, “Haydi babayı bulalım” desin. Başka bir odaya baktıktan sonra; “Baba burada mı? Yokmuş, hadi onu başka yerde arayalım” desin. Sonunda, birkaç odaya baktıktan sonra bebek sizi bulsun.



Bu oyunla bebeğiniz ne öğrenecek?

Duyumsal tecrübeleri

Alışveriş Eğlencesi

- Bebeğinizi, pek çok duyumsal tecrübe yaşayabilmesi için süpermarkete götürün.
- Meyve-sebze reyonu muhteşem kokular ve dokularla doludur.
- Kavunların güzel bir dokusu vardır. Bebeğin kavunlara dokunup koklamasına izin verin.
- Küçük eller muzlara dokunmayı ilginç bulur.
- Dokunduğunuz her meyve ve sebzenin adını söyleyin.
- Eve döndüğünüzde, aldığınız meyve ve sebzeleri gösterip dokularını tekrar keşfedin.
- Bu sefer yiyecekleri tadabilirsiniz de.

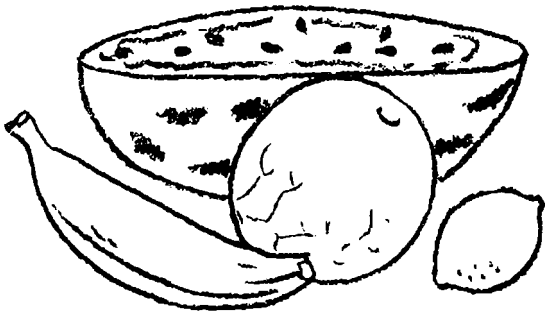

Bu oyunla bebeğiniz ne öğrenecek?

Dil yeteneđi

Bu Sođuk

Bebeđi s¼permarkete g¼t¼rd¼đ¼n¼zde, ald¼đınız her sođuk ¼r¼n¼, bebeđinize de g¼sterip dokunmasına izin verin. Ve ona “sođuk” kelimesini ¼đretin.

Eve d¼nd¼đ¼n¼zde, sođuk ¼r¼nleri tezgâhın ¼zerine koyun.

Buzdolabını aın, ierideki havayı bebeđinizin hissetmesini sađlayın. Ona bu hissin “sođuk” olduđunu s¼yleyin.

Ona, tařıyabileceđi sođuk ¼r¼nleri verip dolaba koymasını s¼yleyin. O bunu yaparken, “sođuk (¼r¼n¼n ismi) dolaba koyduđun iin teřekk¼r ederim” deyin. Ona verdiđiniz her yeni nesnenin adını s¼yleyin ve bu nesnelere sođuk olduđunu belirtin.

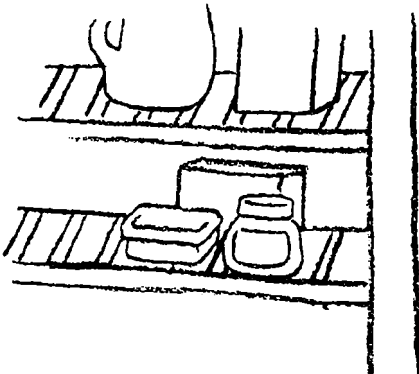

Bu oyunla bebeğiniz ne öğrenecek?

Güvenlik yetenekleri

Sol, Sağ, Karşıya Geç

- Bu oyunu bebeğinizle karşıdan karşıya geçerken söyleyin.
- Bebeğinize, “Şimdi biz köşedeyiz. Karşıdan karşıya geçeceğiz. Sola bak” diyerek, onu ya da puseti sola çevirin.
- Şimdi, “Gelen bir araba yok. Tamam, şimdi de sağa bakalım” deyin ve puseti ya da çocuğu sağa çevirin.
- “Burada da araba yok, güzel. Karşıya geçebiliriz.”
- Bu oyun bebeğe trafik güvenliğini ve sağ, sol kavramlarını öğretir.

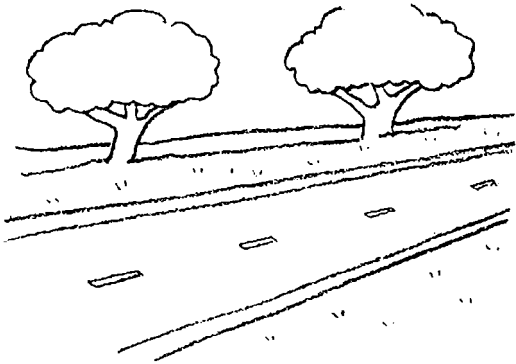

*Bu oyunla bebeğiniz ne öğrenecek?
Küçük refleksif yetenekler ve hayal gücü*

Bebeklerle Beraber Paket Yapmak

Üç dört tane oyuncacı seçip, onları alüminyum folyo ya da kap kâğıdı ile kaplayın.

Paketlenen oyuncaklardan birini bebeğe gösterin

Paketin boyutu hakkında konuşun.

İçinde ne olabileceğini sorun.

Kaplanmış oyuncacı bebeğe verip, paketi açması için onu teşvik edin.

Oyuncağın kabını açmaktan hoşnut kalacaktır.

Hatta oyuncacı açtıktan sonra onunla oynayabilir!



Oyuncak Yapmak

- Bebeklerin her zaman en sevdikleri oyuncakları ve kapları vardır.
- Bebeğin en çok sevdiği birkaç oyuncak ve kabı bir araya getirerek, çekilebilen bir oyuncak yapmak için birbirlerine bağlayın.
- İki ya da üç oyuncakla başlayın; örneğin bir kutu ya da peluş hayvan gibi.
- Oyuncakı nasıl çekeceğini bebeğe gösterin.
- Çekmek için daha fazla oyuncak isteyip istemediğini sorun. Büyük ihtimal daha fazla oyuncak isteyecektir.

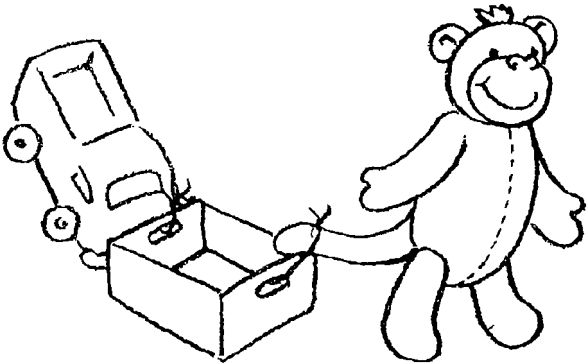

Bu oyunla bebeğiniz ne öğrenecek?

Özel ilişkileri

Bay Ayı

- Aşağıdaki şiiri söyleyin.

*Bay ayı, bay ayı,
Nerede olabilirsin?
Seni bulacağım
Bekle ve gör.*

- Oyuncak ayıyı alıp, bebeğiniz izlerken saklayın.
- Altında, arkasında, üstünde gibi terimler kullanarak ayısının nerede saklı olduğunu tarif edin. “Ayı masanın altında mı?” “Ayı sandalyenin arkasında mı?”
- Bebeğiniz, ayıyı aramaktan ve bulduğu zaman tekrar saklamanız için size geri getirmekten zevk alacaktır.
- Oyunu farklı hayvanlarla da deneyin. Sadece oyuncak ismini değiştirmeniz yeterlidir.
- Bu çağlarda bebeğiniz, mekân kavramlarını anlamaya başlayacaktır.

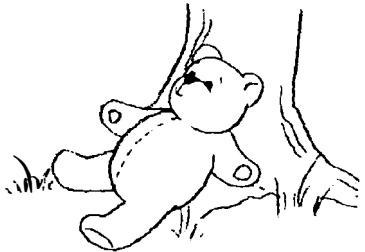

Eşyalarla Saklambaç

- Bebeğinizle yere oturun. Oturduğunuz yeri; bir sandalye ya da kanepenin köşesi gibi saklanmaya uygun yerlerden seçin.
- Bebeğe bir oyuncak gösterip, tutmasına izin verin.
- Oyuncakı kaldırın. "Şimdi oyuncakı saklayacağım" deyin. Bebek sizi izlerken, oyuncakı kanepenin arkasına saklayın.
- Bebeğe oyuncakı bulmasını söyleyin. İlk başta dediğinizi anlamazsa, oyuncakı alıp oyuna tekrardan başlamayı deneyin.
- Bebek oyuncakı kolayca bulana kadar, bu oyunu oynamaya devam edin.

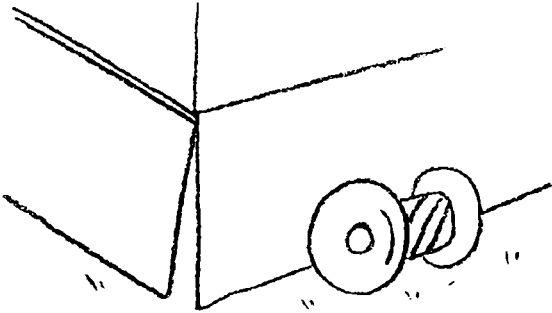

Bu oyunla bebeğiniz ne öğrenecek?

İdrak yeteneği

Nereye Gitti?

Bu oyun; nesnelerin, bebeğinizin görüş alanının dışında olmalarına rağmen, var olduğunu öğretmede yardımcı olur.

Bebeğinizle yere oturun ve ona en sevdiği oyuncaklarından birini gösterin.

Bebeğin oyuncakla birkaç dakika oynamasına izin verin, ardından oyuncakla oynamak için bebekten sıra isteyin.

Eğer kabul ederse, oyuncacı alıp üzerini bir örtü ile örtün. Oyuncacı bebeğin erişebileceği bir yere koyun.

Oyuncacı bulmasına yardım edin, ardından bu oyunu tekrarlayın. "Oyuncak nerede?" diye sorun, ya da benzer bir şey söyleyin. Oyunu gizemli bir hale getirin.

Bebek, oyuncacığın nerede olduğunu ve onu neyin geri getirdiğini anlayana kadar bu oyunu tekrar edin.

Bu oyunu farklı bir oyuncak ya da eşya ile tekrar edin.

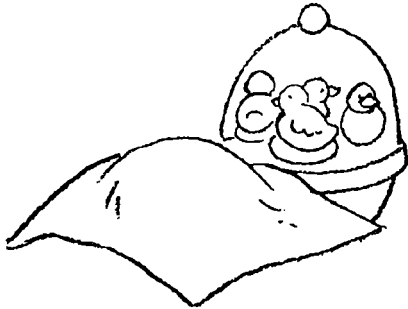

Bu oyunla bebeğiniz ne öğrenecek? :

Dil yeteneđi

Oyuncađı Bana Ver

- Bebeđin en sevdiđi oyuncaklardan üç tanesini seçin.
- Her oyuncađı elinize alıp isimlerini söyleyin.
- Üç oyuncađı da bebeđin önüne koyun. Bebeđe, önündeki oyuncaklardan birisinin ismini söyleyin ve onu size vermesini söyleyin.
- Dođru olanı alırsa, bebeđi canı gönülden alkışlayarak, övün.
- Oyuncaklardan birisini arkanıza saklayın. Ona oyuncađın nerede olduđunu sorun. Bebek kısa sürede oyuncađın arkanızda olduđunu anlayacaktır.



Bu oyunla bebeğiniz ne öğrenecek?

Talimatları takip etmeyi

Kurdela Eğlencesi

- Bebeğin en sevdiği oyuncaklardan üçünü seçip, her birinin etrafına kısa kurdelalar bağlayın.
- Bebeğe, oyuncağı almak için kurdelanın nasıl çekileceğini gösterin.
- Size bir oyuncak vermesini isteyin. Bebeğin elini, çekmesi gereken kurdelanın üzerine koyun. İlk seferlerde yardımınıza ihtiyacı olabilir.
- Birkaç denemeden sonra, oyuncağı çekmekte bir sorun yaşamayacaktır.
- Bebekten, kurdela ile bağlanmış her oyuncağı size vermesini isteyin.
- Sadece kurdelası görülecek bir biçimde, oyuncaklardan birisini saklayın. Bebeğe oyuncağın nerede olduğunu sorun, oyuncağı ortaya çıkartmak için, oyuncağın kurdelasından çekmeyi gösterin.
- Bebek bu oyunu oynarken çok gülecek ve heyecanlanacaktır.

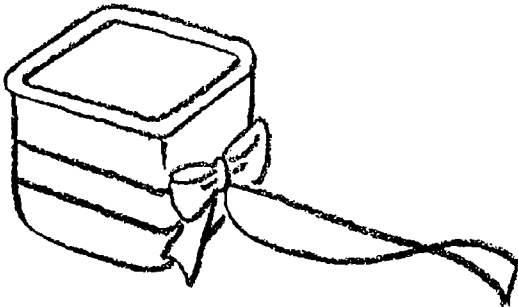

Bu oyunla bebeğiniz ne öğrenecek?

Keşfetme yeteneği

Hazineleri Toplamak

- Açık havalar, bebeklerin keşfetmeleri ve araştırmaları için ideal mekanlardır.
- Bebeğin keşfettiği taşları, dalları, yaprakları ve çalılardan koymas için, dışarıya bir oyun kovası koyun.
- Kovayı rahat bir yere götürüp içindeki her şeyi dökün.
- Bebeğin taşları, yaprakları vs. eline alıp incelemesine izin verin. Bulduğu bu hazinelerin isimlerini teker teker ona söyleyin.
- Bebeğiniz, hazineleri kovaya geri koyup ardından tekrar boşaltmaktan büyük keyif alacaktır.
- Ayrıca bebeğinizin, bu hazinelerin isimlerini kavradığından emin olmak için, bebeğinizden size bir yaprak ya da taş vermesini isteyin.

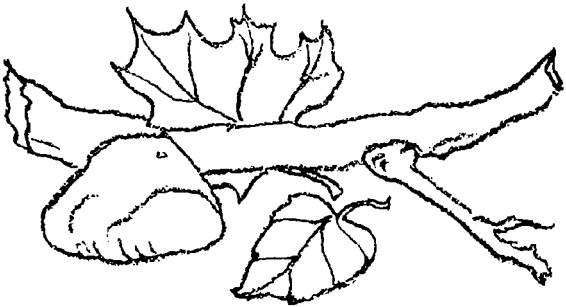

Bu oyunla bebeğiniz ne öğrenecek?

Özdeğerlilik

Krakerler

Bebeğinizi mama sandalyesine oturtun. Önündeki tepsiye krakerleri dizin.

Bir tane kraker alıp yemesine izin verin.

Kavanozun içine biraz jöle koyup krakerlerin yanına koyun.

Bebeğe bir kaşık verip, krakerin üzerine jöleyi nasıl süreceğini gösterin.

Bu aktivite biraz “yapışkan”dır. O yüzden bebeğin üstü ve ortalık biraz batabilir. Çünkü bebek jöleyi yaymak için parmaklarını kullanacaktır.

Bebeğiniz bu oyunu tekrar oynamak için çıldıracaktır.

Bebeğinizi, kendisi için bir şeyler yapmasına teşvik etmek, bebeğin kendisini iyi hissetmesi için güzel bir yoldur.

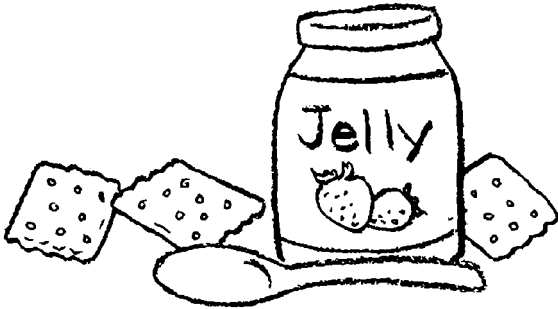

Bu oyunla bebeğiniz ne öğrenecek?

Küçük nesneleri almayı

Bunu Kendi Başıma Yapabilir miyim?

Bebeğin mama sandalyesinin tepsisine biraz doğranmış muz ya da mısır gevreği koyun.

Doğranmış muzlardan bir parça alıp, “hmm nam nam nam” diyerek ağzınıza götürün.

Bebeğin elini tutarak, bir parça muz almasına yardım edin. Ve “(bebeğinizin adı) bir parça muz alıp ağzına götürdü, nam nam nam” deyin.

Cümle sonundaki beğenme efekti olan “nam nam nam” yerine “ham ham ham” ya da “aferin aferin bebek” diyebilirsiniz.

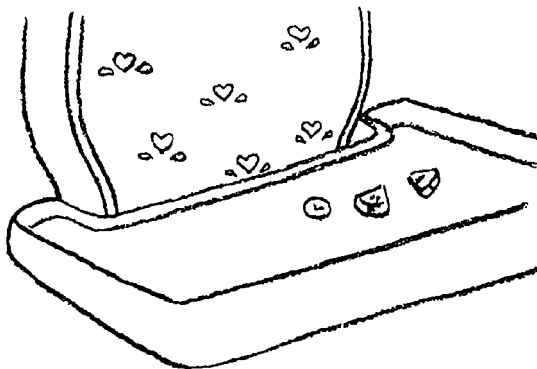

Bu oyunla bebeğiniz ne öğrenecek?

Koordinasyonu

Bak, Kendi Bardağıma Dökebiliyorum!

Bebeğinizle yere oturun. İçine mısır gevreği doldurduğunuz kağıt bardakları önünüze koyun. (Halka şeklindeki gevreklerden tavsiye edilir.)

Bebeğinize bir kaptan diğerine nasıl mısır gevreği döküleceğini gösterin. Ardından bırakın bebeğiniz dökmeyi denesin.

Küçükler, bu aktiviteyi doğru yapana kadar başından kalkmak istemezler. Ayrıca döktükleri gevrekleri yemekten de hoşlanırlar.

İkinci adım ise, gevrek yerine su dökmeyi öğrenmektir. Ancak bu, çok sonraları öğrenilebilir.

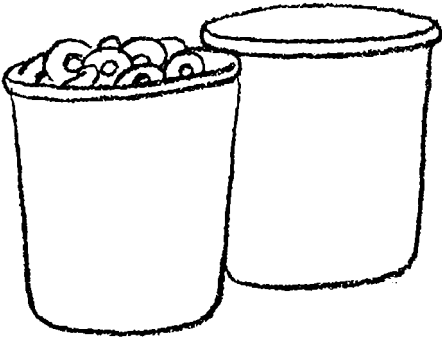

Bu oyunla bebeğiniz ne öğrenecek?

Kaşık kullanmayı

Su ve Kaşık

- Bu oyun bebeğinizi büyüleyecektir.
- Geniş ve küçük bir kaseyin içine büyük bir kaşık yerleştirip bebeğin masasına koyun.
- Kaseyi suyla doldurun.
- Kaseyin yanına boş bir kupa koyun. Bebeğe, kaşığı kaseye daldırıp, kupaya nasıl su konulacağını gösterin.
- Kaseyin içine birkaç buz koyarak oyunu daha eğlenceli hale getirin.

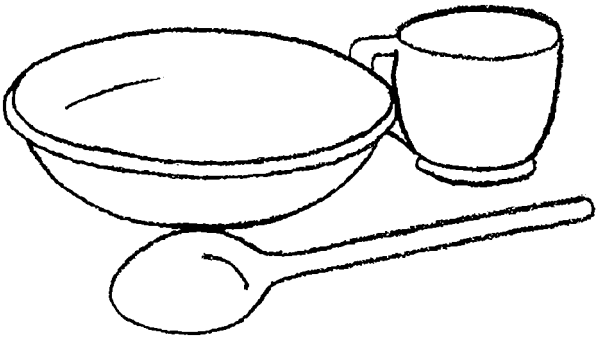

Bu oyunla bebeğiniz ne öğrenecek?

El ve göz koordinasyonu

Krakeri Bul

- Bu oyun için, üç tane şeffaf plastik bardağa ve küçük şekilli krakerlere ihtiyacınız var.
- Bebeğinizi mama sandalyesine oturtun, bebek sizi izlerken; bardaklardan birinin altına bir kraker saklayın. Bırakın bebek krakeri bulsun ve yesin.
- İkinci ve üçüncü bardakları da oyuna ekleyin. Krakerleri nereye sakladığınızı bebeğinizin gördüğünden her zaman emin olun.
- Bebek krakeri her bulduğunda onu övmeyi unutmayın.



Bu oyunla bebeğiniz ne öğrenecek?

Bir nesneyi itmeyi

Çuf Çuf Yemek Treni

- Birkaç süt kutusunu, tren yapacak şekilde, ipliklerle birbirine bağlayın.
- Kutulardan birinin üzerini keserek, üzerlerini mısır gevrekleri ya da diğer kuru besinler ile doldurun.
- Bebeğinize kutuları yerde nasıl sürükleyeceğinizi gösterin.
- Kutuları sürüklerken: “Çuf, çuf, çuf, düüüt yemek geldi, düüt (tren düdüğü gibi)” deyin.
- Bebeğinize; “İstasyonda duralım ve biraz atıştıralım” deyin. Ağzınıza bir parça mısır gevreği atın.
- Oynamaya devam edip, bebeğinizi kutuyu tek başına çekmesi için teşvik edin.

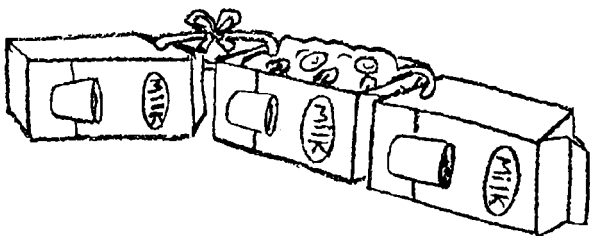

Bu oyunla bebeğiniz ne öğrenecek?

Saymayı

Düğmeleri Saymak

- Bebekler kıyafet düğmelerine basmayı ve dokunmayı severler. Bundan neden istifade etmeyip, bu ilgiyi eğitici bir tecrübeye dönüştürmeyesiniz ki?
- Üç ya da daha fazla düğmesi olan bir gömlek giyin.
- Hareketleri yaparken aşağıdaki sözleri söyleyin.

Bir düğme, bir düğme...

Birinci düğmeye dokunalım.

(Bebeğin elini düğmeye dokundurun)

Bir düğme, iki düğme...

Haydi iki düğmeyi sayalım!

(İlk düğmeye ve hemen ardından ikinci düğmeye dokunun.)

- Sıradaki düğme ile devam edin. Rakamını söylediğiniz her düğmeye mutlaka dokunun.
- Üç rakamı bebekler için eğlencelidir. Çünkü bebeklerle oynanan pek çok oyun üçe kadar saymayı içerir.

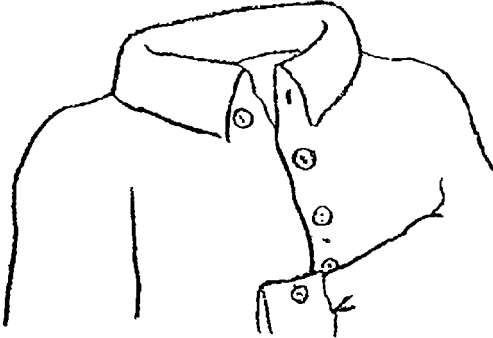

Bu oyunla bebeğiniz ne öğrenecek?

Farklı boyutlar algılamayı

Bu Ona Uyuyor mu?

- Boyutları öğrenmek, bebekler için uygulamalı tecrübe gerektiren bir bilgidir. Nesnelere dokunmak ve bir şeyi diğerine uydurmaya çalışmak, bebeklerin büyüklük ve küçüklük kavramlarını öğrenme yollarından biridir. Bu olay, bebekler “büyük” ya da “küçük” kelimelerini anlamaya başlamadan çok önce gerçekleşir.
- Dereceli kaplar, bebeğe boyutları öğretmek açısından ideal oyuncaklardır.
- Bebeğe iki adet kap verin. Bebeğin görmesi için birini diğerinin içine koyun, ardından birini diğerine yerleştirmeyi bırakın o denesin.
- Bunu nasıl yapacağını öğrendiğinde, ona üçüncü bir kap verin.
- Bebeğiniz, kapların boyutlarını ölçtüğü sırada, yaptığı şeyin iyi bir şey olduğunu söyleyerek onu övün.

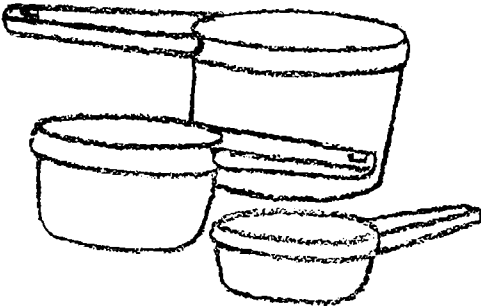

Bu oyunla bebeğiniz ne öğrenecek?

Koordinasyonu

Kutular, Kutular

- Bebeğinizin ellerini kullanma yeteneğini geliştirmesi hususunda, kutuları kullanmanın pek çok yolu vardır.
- Kapaklı kutular bulun. Bebeğe bir kutunun kapağını nasıl açıp kapatacağını gösterin. Seçtiğiniz kutuların boyutlarını ve dokularını birbirlerinden farklı seçin.
- Kutular; oyuncaklar, oyun küpleri ve mandallar için mükemmel bir muhafaza oluştururlar. Bebeğinize, bir nesnenin kutuya nasıl atılıp tekrar geri alınacağını gösterin.
NOT: Sadece bebeğin yutamayacağı kadar büyük nesnelere kullanın.
- Ayrıca kutular; yapay yapılan telefonlar, megafonlar ve şapkalar için idealdir.

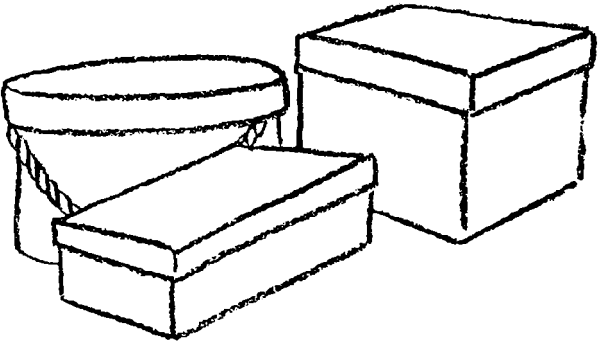

Bu oyunla bebeğiniz ne öğrenecek?

Denge kurmayı

Kutuları Üst Üste Dizmek

- Mutfakta kullandığınız kutuları saklayın; örneğin mısır gevreği kutuları, margarin kapları, yumurta kartonları, süt kartonları, meyve suyu kutuları ve plastik şişeleri. Kutuların kuru ve temiz olduklarından, keskin köşelerinin olmadığından emin olun.
- Bebeğinizin kutuları üst üste dizerek deney yapmasına izin verin. Denge kavramı hakkında pek çok şey öğrenecektir.
- Bebeğinize kutuları kullanarak nasıl kule yapılacağını gösterin. Kule yıkıldığı zaman, bebeğinizle beraber gülün, bu şekilde yıkılmanın normal bir şey olduğunu anlayacaktır.
- Kutulardan, köprüler ya da tüneller yaparak, üzerlerinden ya da altlarından nasıl oyuncak araba geçireceğini gösterin.

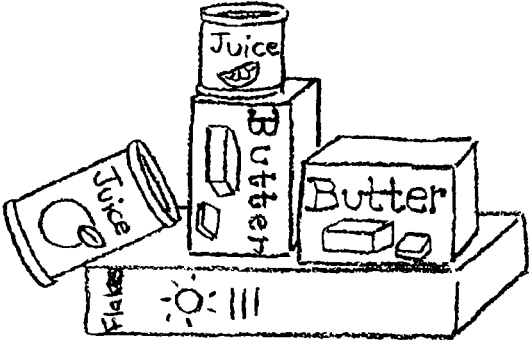

Bu oyunla bebeğiniz ne öğrenecek?

Eğlence

Kutuya Mandal Atmaca

Bu oyunun amacı, bir kutuya mandal atmaktır.

Bu oyun için büyük bir kahve kutusu ya da süt damacanası kullanabilirsiniz.

NOT: Kahve kutusunun keskin kenarlarının olmadığından emin olun.

Bebeğe mandalı tutup nasıl kutuya atacağını gösterin. İlk başlarda kutuyu hafifçe eğerseniz, bebeğin başarılı olmasına yardımcı olursunuz.

Bebeğe, kutuyu ters çevirip mandalları dışarı dökmesini de gösterin.

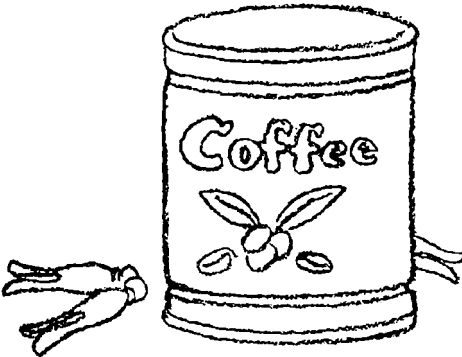

Bu oyunla bebeğiniz ne öğrenecek?

Sesleri ve renkleri

Zili Bul

- Bu oyun için üç adet süt kutusu ve kaplama kağıdına ihtiyacınız var.
- İki kutuyu aynı tür kap kağıdıyla, üçüncüsünü ise farklı bir kaplama kağıdı ile kaplayın.
- Üçüncü kartonun içerisine küçük bir zil ya da benzeri bir ses çıkartan nesne yerleştirin (küçük zilli toplar da olabilir). Üç kartonu da sıkıca bantlayın.
- Bebeğe kartonlardan birini verip sallamasına yardım edin.
- Ses çıkartan kartonu verdiğinizde, sallayınca ses çıkaran zile karşılık, bebek de tepki verecektir.
- Bebeğinizden ses çıkartan kartonu bulmasını isteyerek, renkler arasında ayırım yapmayı öğretin.

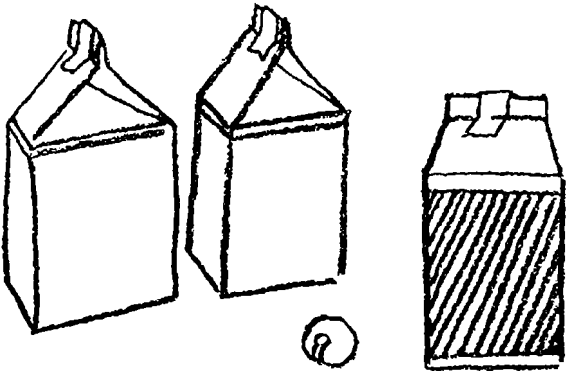

Bu oyunla bebeğiniz ne öğrenecek?

Dil yeteneđi

Şapkalar, Şapkalar, Şapkalar

- Üç farklı şapkayı alın. Şapkalarından birini başınıza geçirip komik bir şeyler söyleyin.
- Şapkayı bebeđin başına giydirip aynı şeyi söyleyin.
- Her şapkayla aynı eylemi devam ettirin, giydiđiniz her şapkada sesinizi deđiştirin.
- Şapkayı bebeđinize verip, kendi başına giymesine izin verin.
- Bu oyun, bebeđe vücudu hakkında bilgi vermek için güzel bir oyundur.
- Aynı zamanda başınızdaki şapkalarla aynaya bakmak da eğlencelidir.

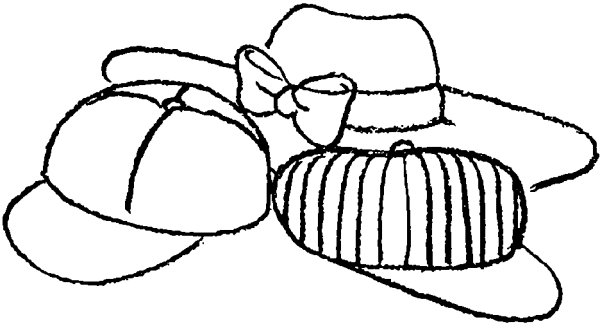

Bu oyunla bebeğiniz ne öğrenecek?

Şekilleri ve çizgileri

Kar Üstünde Resim Çizmek

- Etrafta kar tuttuğu zaman bebeğinizle dışarıya çıkın.
- Bebeğinize, eldivenleri ile nasıl resim çizeceğini gösterin.
- Yuvarlaklar, zig zaglar ve çizgiler çizmeyi deneyin.
- Dallar, taşlar ve yapraklar gibi nesnelere çizim için kullanın.
- Karlı bir alanda yaşamıyorsanız, toprağa bir çubuk yardımı ile şekiller çizmeyi deneyin.
- Bebekler, bu oldukça yaratıcı oyuna bayılırlar.



Bu oyunla bebeğiniz ne öğrenecek?

Ritim duygusu

Vur ve El Çırp

Bebekler ellerini çırpmayı ve nesnelere vurmaya çok severler.

Bebeğinizle beraber yerde oturup bu eylemleri yaparken aşağıdaki şiiri okuyun:

Vur, vur, vur

(Bir kaşık alıp yere vurun)

El çırp, el çırp, el çırp

(Ellerinizi çırpın)

Uyu, uyu, uyu

(Yere uzanıp uyuma taklidi yapın)

Şiiri tekrar edip, hareketleri farklı yoldan yapın.

Farklı yerlere vurun, ellerinizi havadayken çırpın, farklı bir pozisyonda uyuyun.

Her bir hareket için farklı fikirler üretmeye devam edin.

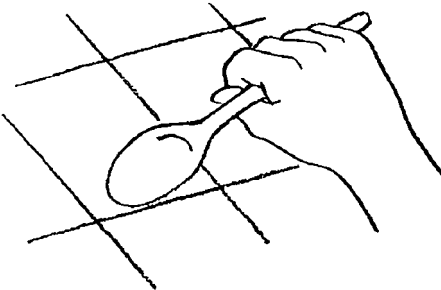

Bu oyunla bebeğiniz ne öğrenecek?

Koordinasyonu

Delğin İçinden

- Başparmağınız ve işaret parmağınızı birleştirip bir daire yapın.
- Diğer elinizin parmaklarından birini bu delikten geçirip, “Böö!” deyin.
- Parmaklarınızı oynatırken aşağıdaki şiiri okuyun:
Parmaklarını oynat, bir ve iki
Parmaklarını oynat, bir ve iki
Parmaklarını oynat, bir ve iki
Delğin içerisinden, böö!
- “Böö!” derken, parmağınızı delğin içerisinden geçirip sallayın.
- Şimdi aynı oyunu bebeğinize oynatın, bebeğin parmağını delikten geçirdikten sonra “böö!” diyerek, bebeğin parmağını öpün.
- Bebeğe, işaret ve başparmaklarını birleştirerek daire yapmayı öğretmeye çalışın.



Bu oyunla bebeğiniz ne öğrenecek?

Dil yeteneği

Oops Johnny!

Bebeğinizin elini, elinize alın.

Bebeğin serçe parmağından itibaren tüm parmaklarına, işaret parmağınızla dokunarak her birine "Johnny" deyin. İşaret parmağına gelene kadar "Johnny" demeye devam edin.

Bebeğin işaret parmağından başparmağına "Oops" diyerek atlayın. Parmağa ulaştığınızda "Johnny" deyin.

Oyun şuna benzeyecektir:

Johnny, Johnny, Johnny, Johnny

Oops Johnny,

Oops Johnny,

Johnny, Johnny...

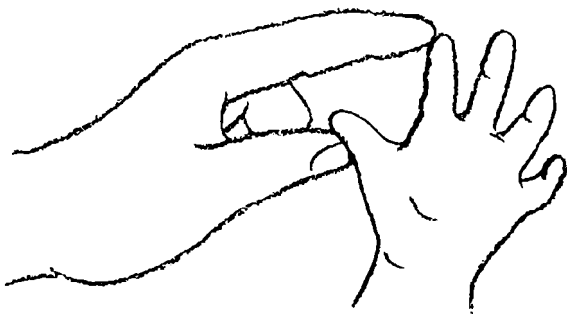

Bu oyunla bebeğiniz ne öğrenecek?

Oturmayı

"Koocaman" Bebek

- Bu oyunu bebeğiniz düz bir yüzey üzerinde sırt üstü yatarken oynayın.
- Uzanıp bebeğin parmaklarını tutun. Bebeği nazikçe oturma pozisyonuna getirin ve "koocaman! (bebeğin adını yerleştirin)" deyin.
- Eğer bebek ellerinize tutunamıyorsa, parmaklarınızı tutturun.
- Bebek büyüdükçe, onu kaldırırken "çok yukarı" ve indirirken "çok aşağı gidiyoruz" deyin.

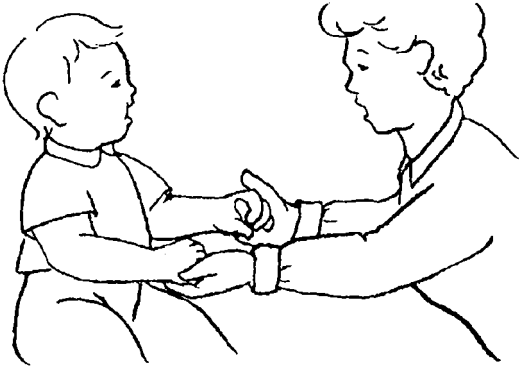

Bu oyunla bebeğiniz ne öğrenecek?

Vücutun farkına varmayı

Ayna Parçaları

Bebeğinizi bir aynanın karşısında tutun.

Bebek aynaya bakarken, burnuna dokunup “işte burnun” deyin.

Başına dokunup “işte kafan” deyin.

Bebeğe burnuna dokunmasını söyleyin. Ardından başına dokunmasını isteyin.

Kendi burnunuza dokunarak; “işte benim burnum” deyin. Cümleyi başınız için de yineleyin.

Bebeğinizin başınıza ve burnunuza dokunmasını isteyin.

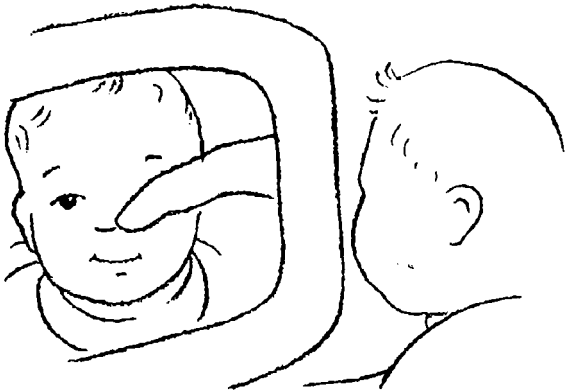

Bu oyunla bebeğiniz ne öğrenecek?

Taklit yapmayı

Parmakları Aç, Kapa

Oldukça fazla kahkaha atmaya hazırlıklı olun.

- Bebeğiniz oyundaki sürprizli sona bayılacaktır.
- Bebeğiniz sizi izlerken, aşağıdaki şiiri okuyarak, hareketleri yapın.

*Onları aç, kapa
Onları aç, kapa
Hafifçe el çırp
Onları aç, kapa
Onları aç, kapa
Onları kucağına koy
Süründür, süründür
Süründür, süründür
Çenene koy ellerini
Aç küçük ağızını,
Ama sakın içeri alma!*



- Parmaklarınızı çenenize doğru süründürürken, belinizden başlayın.
- “Aç küçük ağızını” bölümünde hızınızı azaltın, birkaç saniye bekleyin, ardından hızlı bir biçimde “ama sakın içeri alma” diyerek ellerinizi arkanıza saklayın.
- Bebek kısa sürede hareketlerinizi taklit edecektir.

Bu oyunla bebeğiniz ne öğrenecek?

Dinleme yetenekleri

Beni Taklit Et

Bebeğinizle yere oturun. Bebeğinize sizi taklit etmesini işaret edin.

Yere ayaklarıyla vur.

Dilini çıkart, komik sesler çıkart.

Başına şapka koy.

Ellerini aç kapa.

Ellerini salla.

Parmaklarını salla.

Başını “evet” ve “hayır” anlamında salla.

“Baş” yap(el salla).

Ağzıyla komik sesler yap.

İşaret parmağıyla dudaklarını kıpırdat.

Bunlar sadece fikirden ibaret talimatlardır. Önemli olan bu eylemleri yaparken bebeğinizle konuşmanızdır.



Bu oyunla bebeğiniz ne öğrenecek?

Emeklemeyi

Tünel Eğlencesi

- Bir koli kutusunun iki karşıt kenarını kesin.
- Kutuyu ters koyup, bebeğinizi içinden emekleyerek geçmesi için onu teşvik edin.
- Tünelin çıkışlarından birinin dışına bir oyuncak koyarak, bebeği oyuncuğun peşinden gitmesi için teşvik edin. Bunu bir kez yaptıktan sonra bebek bunu defalarca denemek isteyecektir.

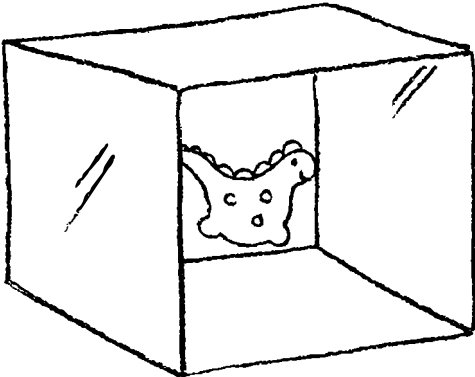

Bu oyunla bebeğiniz ne öğrenecek?

Top oynamayı

Haydi Top Oynayalım

Toplarla yapabileceğiniz pek çok şey vardır.

Bebeğinizin pek çok farklı boyuttaki ve dokudaki topu incelemesine izin verin.

Bebeğinize yerde emeklerken, bir topu nasıl iteceğini gösterin.

Bebeğinizin oturduğu yere bir top yuvarlayın.

Bebeğinizin size topu geri yuvarlaması için yardım edin.

Bebeğinize, topu nasıl havaya kaldırıp ardından atacağını gösterin.

Bebeğinize topu nasıl sektireceğinizi gösterin.

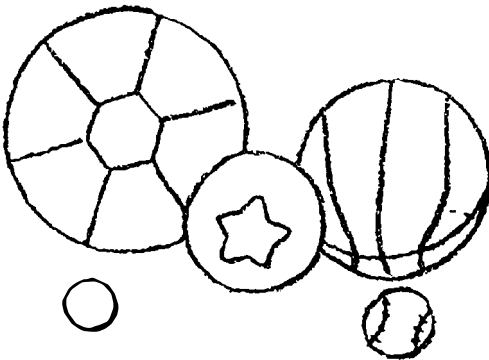

Bu oyunla bebeğiniz ne öğrenecek?

El ve göz koordinasyonunu

Oyuncak Kovalamacası

Bir havlu kağıt rulosuna sığacak büyüklükteki bir oyuncuğun arkasına ip bağlayın. Araba benzeri tekerlekli oyuncaklar güzel bir seçim olur.

NOT: Oyuncuğun bebeğin yutamayacağı büyüklükte olmasına dikkat edin.

İpin borudan daha uzun olmasına dikkat edin.

Oyuncuğu borudan aşağı indirin, ardından dışarı çekin.

Oyuncuğu tekrar saklayıp, borunun diğer ucundan gösterin.

Bebeğiniz bu gizemli oyuncaktan çok memnun olacaktır. Kaybolan oyuncuğa “hoşçakal oyuncak” deyin.

Oyuncak tekrar görüldüğünde “merhaba oyuncak” deyin.

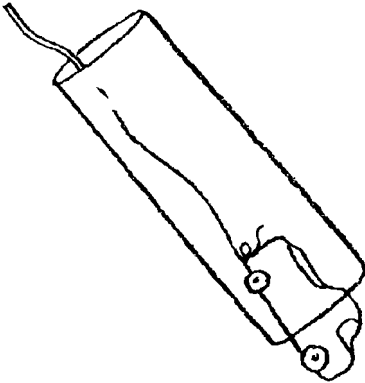

Bu oyunla bebeğiniz ne öğrenecek?

Yaratıcılığı

Gökyüzünde

Bebeğinizle yere oturun. Kollarını iki yanına açın. Kollarını aşağı yukarı sallayıp ona bir kuş olduğunu söyleyin.

Kollarınızı çırpıp “cik cik minik kuş” deyin.

Aynı şeyi söyleyerek bebeğinizin de kollarını çırpın.

Bebeğinizi tutarken ayağa kalkın. Bir kolunuzu açıp (diğerinde bebek var) motor sesi çıkartarak, uçak taklidi yapın.

Dışarı çıkıp, bebeğinizle kuşlara ve uçaklara bakın. Bir tane gördüğünüzde, kollarınızı çırpıp “cik cik” sesi ya da motor sesi çıkartın.

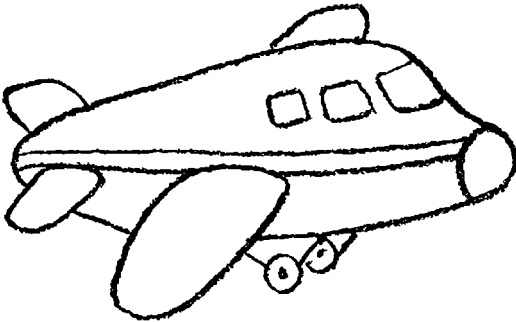

Bu oyunla bebeğiniz ne öğrenecek?

Hayal gücünü

Anne Tüneli

- Bacaklarınızı, bebeğinizin içinden geçebileceği kadar açın.
- Bebeğinizi tutun ve bacaklarınızın arasında ileri, geri dolaştırın.
- Bunu birkaç kez yaptıktan sonra, bebeğin bacaklarınızın arasından, emekleyerek mi yoksa yürüyerek mi geçeceğine bakın.
- “Tünelden çuf, çuf tren geçiyor” deyin.
- Tünelden geçmekte başarılı olursa onu övün.
- İtilebilen bir oyuncak verin; bebek, oyuncuğı tünelden geçirebilecek mi ona bakın.

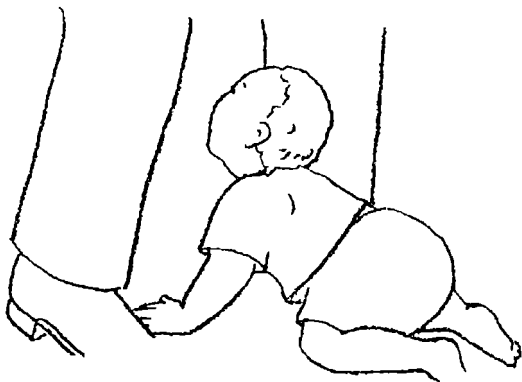

Bu oyunla bebeğiniz ne öğrenecek?

Denge Kurmayı

Yüksek Adımlar

Bu oyunu bebeğiniz yürümeyi öğrenirken oynayın. Dengede durmak zordur. Bu oyun, onun dengesini geliştirmesini sağlayacaktır.

Yere birkaç tane küçük oyuncak koyun (küp konulabilir).

Bebek yürürken elinden tutun. Oyuncaklara ulaştığında, küplerin üzerinden geçebilmek için ayağını kaldırmak zorunda kalacaktır.

Bebeğe nasıl yürüneceğini öğretin. Bebek bundan çok hoşlanacaktır; ayrıca bu tür bir egzersiz, bebeğin kas gelişimi için faydalı olacaktır.

Bebek küplerin üzerinden kolayca aşmayı becerebildiğinde, biraz daha yüksek olan başka oyuncaklar ya da kutular bulup yol üzerine yerleştirin. Bu bebek için yeni bir mücadele olacaktır.

İkiniz de küplerin üzerinden geçerken, bebeğinize bir şeyin “üzerinden” geçtiğinizi anlatın.

Ayrıca küplerin “etrafından” dolaşmayı deneyin.



Bu oyunla bebeğiniz ne öğrenecek?

Dokunsal yetenekleri

Dokunma-Hissetme Oyunu

- Bebeğinizle yere oturun.
- Bir kasenin içine farklı dokularda nesnelere koyun. Eğer mümkünse metal tencereler ya da kaseler kullanın; metal bebeğe “soğuk” hissini tattıracaktır.
- Kaseye koyabileceğiniz şeylere birkaç örnek:
 - * Pürüzsüz, pürüzlü, yumuşak ya da kürklü dokularda kumaşlar
 - * Yapışkan bant
 - * Krepon paket kağıdı
- Kasenin içinden, pürüzsüz kumaşı çıkartıp, “bu pürüzsüz” deyin. Kumaşı bebeğinize verip, nesnenin dokusunu yineleyin. Bebeğinize “kumaşı geri koyacak mısınız?” diye sorun.
- Kase içerisindeki nesnelere isimlendirip bebeğinize vermeye devam edin. Ayrıca bebeğe verdiğiniz nesnelere, bebeğin vücudunun belli bölümlerine dokundurarak dokuları hissel olarak tanıtabilirsiniz.
- Bu oyun, bebeğin dokunma hissi ile beraber dil yapısının da gelişmesini sağlayacaktır.

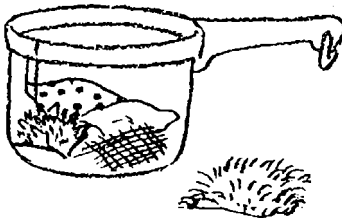

Bu oyunla bebeğiniz ne öğrenecek?

Dokuları

Mmm Ne Güzel

Bebeği oturtun.

Farklı dokulu nesnelere oluşan bir “dokunma kutusu” hazırlayın. İçerisine; kürklü kumaş, kağıt mendil, saten kumaş parçaları, seloteyp gibi maddeler koyun, kutuyu bir kenara koyun.

Kutudan bir parça kürk alıp, bebeğin yanağına dokundurun. Kollarını ve bacaklarını bu kumaşla okşayın.

Bebeği kürkle okşarken “mmm ne güzel” “yumuşacık” gibi sözler söyleyin.

Kürkü bebeğe verip kendisinin denemesine izin verin.

Kumaşa dokunmasını, okşamasını teşvik edin.

Kağıt mendili buruşturmak için; sünger, lastik ve benzeri materyalleri de sıkmak için kullanın.

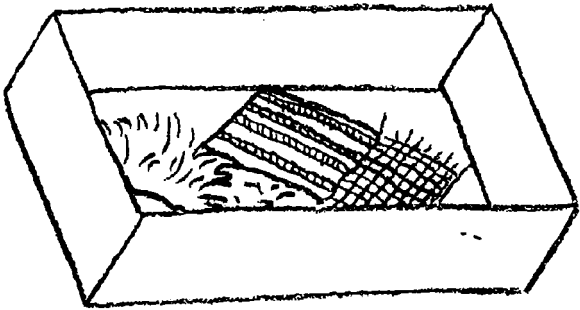

Baş Baş Oyunu

- Bu çağlardaki bebekler “baş baş” yapma evrelerindedir. Bebekler el sallayıp “baş baş” dediklerinde, aileleri bebekleriyle gurur duyar.
- Bebeğiniz el sallayabilecek döneme geldiğinde, onunla bir odanın etrafında dolaşın ve her şeye el sallatın.
- Bebeğe; “sandalyeye baş baş yap” deyin. Sandalyeye doğru yürüyüp bebeğin elini sandalyenin üzerine koyun.
- Ardından “baş baş sandalye” deyin.
- Bu eylemi odanın içerisindeki diğer nesnelere yapmaya devam edin; kapıya, masaya, duvara, kapı koluna vs. baş baş yapın.
- Bu oyun bebeğe el sallama jestini öğretmekle beraber, kelime haznesinin de gelişmesine katkıda bulunacaktır.



Bu oyunla bebeğiniz ne öğrenecek?

Yaratıcılığı

Muz Oyunu

Bebeğinizi yüksek bir sandalyeye oturtun.

Bebeğin önüne bir muz koyun.

Muzu elinize alıp, sanki bir telefonmuş gibi kullanın.

“merhaba muz, senin tadın çok güzel” gibi sözler söyleyin.

Muzu soyup bebeğinizle beraber yiyerek tadını çıkarın.

Bu tarz oyunlar bebeğin yaratıcılığını geliştirir.

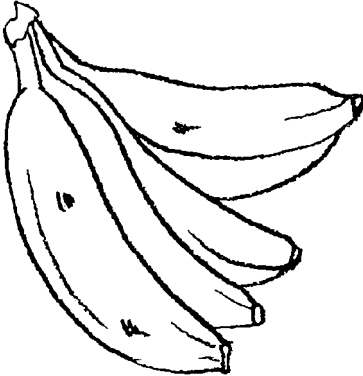

Bu oyunla bebeğiniz ne öğrenecek?

El ve göz koordinasyonunu

Ayakkabı Kutusu Oyunu

- Bu yaşlardaki bebekler, kutuların içine eşya koymayı severler.
- Bu tarz oyunlar için ayakkabı kutuları idealdir.
- Kutu kapağına, oyuncakların girebileceği genişlikte delikler açın.
- Fotoğraf filmleri kutuları bu oyun için iyidir. Çünkü bebekler bu kutuları kolayca tutup, parmalarını deliklerden içeri geçirebilirler.
- Bebeğiniz kutuları deliklerden içeri geçirmeyi başardığında onu övüp, tekrar yapması için teşvik edin.
- Bu oyun, küçük el kaslarını ve el-göz koordinasyonunu geliştirir.

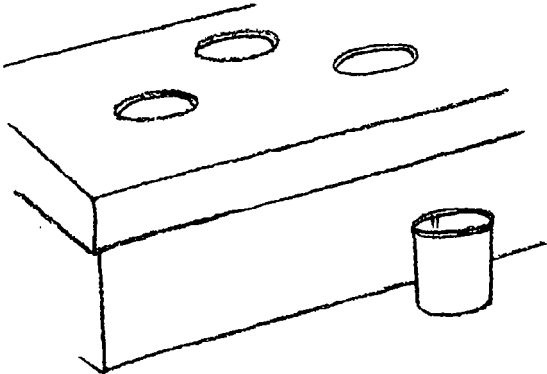

Bu oyunla bebeğiniz ne öğrenecek?

Problem çözme yeteneğini

Eldiven Oyunu

Bebeğinizle yere oturun.

Elinize bir bahçe eldiveni giyin. Eldiven içerisinde parmaklarınızı kıpırdatın.

Eldiveni bebeğinizin eline takın ve bebeğin parmaklarını kıpırdatın. Parmaklarını kıpırdatırken; “kıpır, kıpır, kıpır” gibi komik sözler söyleyin.

Eldiveni bebeğin elinden çıkartıp, kendi başına geri takıp takamayacağına bakın. Bu işlemin oturması için genelde zaman gerekir. Bebek eldiveni giymeyi beceremeyip canını sıkarsa, ona yardım edip yüreklendirin.

Bebeğinizle “eldiven konuşturmaca” oynayın. Eldivenlerden birini bebeğinize giydirin, diğerini de kendiniz takın. Elinizdeki eldiveni oynatın, o da sizi taklit edecek mi ona bakın.

Eldiveni bebeğin ayağına giydirmeyi deneyin.

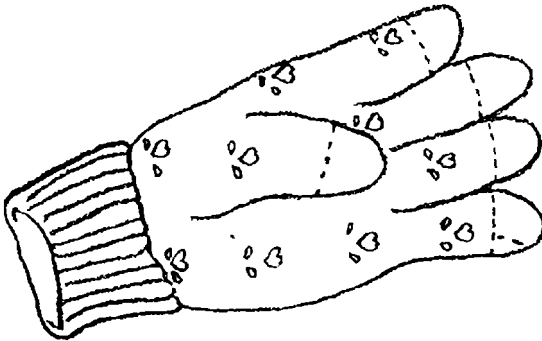

İki Boru Oyunu

- Tuvalet kağıdı ya da havlu kağıt rulosunu mikrofonmuş gibi yapın.
- Ruloyu ağzınıza doğru tutup, bilindik bir şarkı mırıldanın.
- Ruloya şarkı söylemek yerine, bebeğin çıkarttığı sesleri taklit etmeye çalışın. Ayrıca rulo yardımıyla anonslar da yapabilirsiniz; “dikkat dikkat, bebekler için mama vakti” “bebekler için oyun vakti” gibi.
- Ayakkabı kutusuna iki adet delik açın (deliklerin boyutu kullandığınız rulolarla eşit olsun).
- Bebek deliklere ruloları sokup geri çıkartabilir. Bu şekilde ona yeni bir oyuncak yapmış olursunuz.

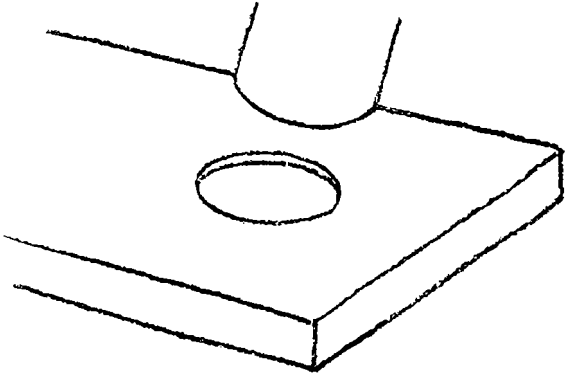

Bu oyunla bebeğiniz ne öğrenecek?

Talimatları takip etmeyi

Baş Aşağı Oyunu

Bebegin en çok sevdiği peluş hayvanlarından birini baş aşağı çevirin.

Sonra onu sağ tarafına çevirin.

Oyuncağı tekrar ters çevirin ve bebeğinize verin, onu kendi başına çevirip çeviremeyeceğine bakın.

Aşağıdaki kafiyeyi okuyun, son bölümde “sağ taraf yukarı” denen yerde hayvanın sağ tarafını çevirin.

Baş aşağı, baş aşağı,

Tüm dünya baş aşağı...

O zaman hazırız işte başlıyoruz,

SAĞ TARAF YUKARI!!!

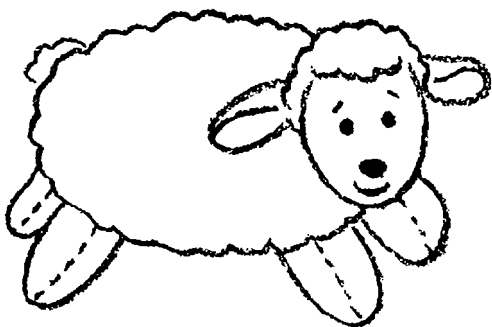

Bu oyunla bebeğiniz ne öğrenecek?

Kendine güvenmeyi

Yapışkan Oyunu

- Yapışkan tarafı yukarıda kalacak biçimde, geniş bir kap kağıdını yere yayın.
- Bebeğinizin oyuncaklarından bazılarını, kağıdın üzerine yerleştirin.
- Bebekten, oyuncakları çekmesini isteyin. Bunu yapmanın ne kadar zor olduğunu görünce şaşırarak ve başardığında ise çok gururlanacaktır.
- Bebek kağıdın üzerinde yürürken, onu ellerinden tutun. Ayaklarını yapışkan yüzeyden kaldıramaması için epey efor sarfetmesi gerekecektir, ona düzenli olarak moral verin.

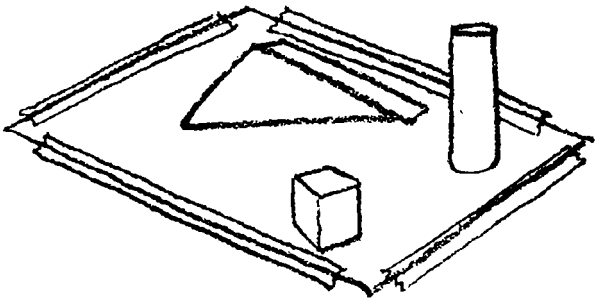

Bu oyunla bebeğiniz ne öğrenecek?

Eğlence

Karton Tümsek Oyunu

- Oyuncak arabaları ve tekerlekli diğer oyuncakları toplayın.
- Büyük bir kartonu ikiye katlayın.
- Kartonu, arabaların kayabileceği bir tümsek gibi yerleştirin.
- Bebeğe karton tümsekten arabaları nasıl kaydıracağını gösterin.
- Arabayı elinizle tutup “bir iki üç başla!” deyip, tümsekten aşağı bırakın.
- Bebeğinizin “başla!” komutundan sonra, arabayı bırakıp bırakmadığına bakın.

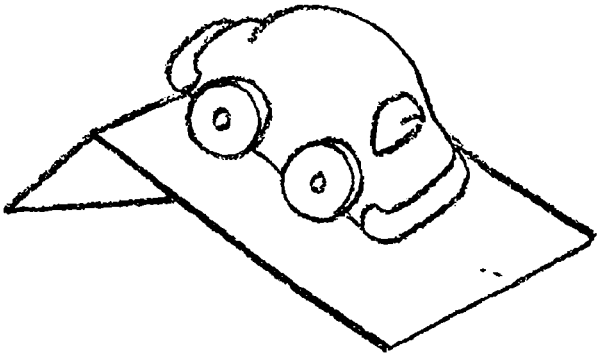

Bu oyunla bebeğiniz ne öğrenecek?

Denge kurmayı

Trambolin Oyunu

- Sırt üstü uzanıp, dizlerinizi karnınıza çekin. Ayaklarınızı bilekleriniz üzerinden çapraz yapın.
- Bebeği kaval kemiğinizin üzerine yerleştirin. Bacaklarınızı aşağı yukarı zıplatın.
- Bacaklarınızı hızlandırıp yavaşlatırken aşağıdaki şiiri okuyun.

Zıpla, zıpla, yukarı aşağı

Zıpla, zıpla her yere

Hızlı zıpla

Yavaş zıpla

Zıpla, zıpla, zıpla, bum!

- “Bum” kelimesini söylediğinizde, bebeğinizi göğsünüze doğru kaldırıp uzunca sarılın.

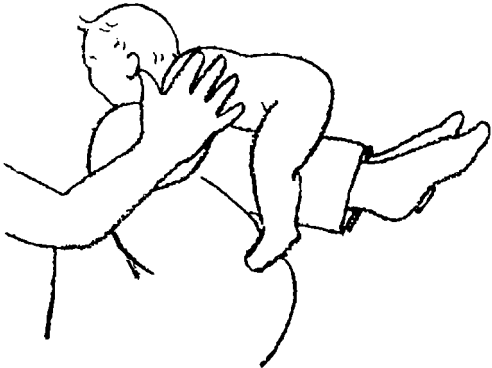

Dirsek Oyunu

- Bebeğinizin ilgisini üzerinizde toplayın. Dirseklerinizi yüzünüzün önünde tutup, “Baba nerede?” diye sorun.
- Dirseklerinizi çekip, “İşte burdayım!” deyin.
- Bebek, dirseklerinizi yüzünüzden çekmeye çalışana kadar bu oyuna devam edin.
- Peluş oyuncaklardan birini konuşturup; “Baba nerede?” diye sorun. Bu, oyuna yeni bir özellik ekleyerek, daha eğlenceli bir hale getirir.
- “Baba nerede?” derken her seferinde sesinizi değiştirmeye çalışın.



Bu oyunla bebeğiniz ne öğrenecek?

Denge kurmayı

İttirme Oyunu

- Bebeğiniz, yürümeyi ilk öğrendiği dönemlerde, denge konusunda pek çok pratiğe ihtiyaç duyacaktır. Bir sandalye ya da puseti itirmek, bu denge hissini kuvvetlendirecektir.
- Hafif bir sandalye bulup, ev içerisinde onu nasıl ittireceğini bebeğinize gösterin.
- Dışarı çıktığınızda puseti bebeğinizin itmesine izin verin.

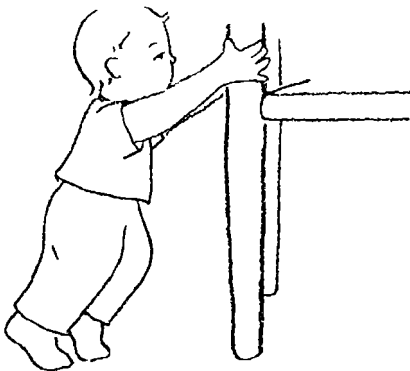

Bu oyunla bebeğiniz ne öğrenecek?

Ritim duygusunu

Şarkı Söyleme Eğlencesi

- Bebeğinizin en çok sevdiği üç parçayı seçin.
- Bu şarkılardan birini söylerken ellerinizi çırpın.
- Bebeği kucağınıza oturtup, bebeğin ellerini çırptırarak, şarkıyı tekrar söyleyin.
- İkinci bir şarkı seçin, şarkıyı söylerken salladığınız bir adet zille eşlik edin.
- İkinci şarkıyı tekrar söyleyin, bu sefer zilleri bebek sallasın.
- Üçüncü şarkıyı söylerken, elinizdeki tahta kaşıkla metal bir tencereye vurun.
- Üçüncü şarkıyı tekrar ederken, bebeğin de tencereye vurmasına izin verin.
- Bebeğiniz bu oyunu tekrar tekrar oynamak isteyecektir.

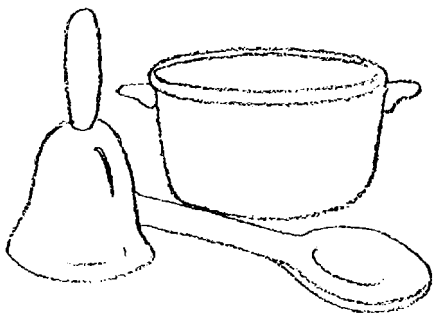

Bu oyunla bebeğiniz ne öğrenecek?

Dinleme yeteneği

Müzik Nerede?

- Bu oyunu içeride ya da dışarıda oynayın. Tek ihtiyacınız olan bir müzik kutusu ya da müzikli bir oyuncak.
- Müzik kutusunu ya da oyuncuğı kurup, odanın içine ya da dışarıda bulunduğunuz bir yere saklayın.
- Bebeğe, “Müzik sesi nereden geliyor?” “Haydi bulalım” deyin.
- Bebeğinizle beraber müziğin geldiği yere doğru emekleyin. Bebeğe; “Burada mı?” diye sorun, ardından “Yok, burada değilmiş” deyin.
- Aramaya devam edin, üçüncü denemenizde “yaşasın! bulduk” diyerek, müzik kutusuna ulaşın.
- Müzik kutusunu aynı yere saklayarak, oyunu tekrarlayın. Bebek, müziğin geldiği yeri artık öğrenene kadar oyuna devam edin.
- Sonra saklamak için yeni bir yer bularak, bebeğin tek başına kutuyu bulup bulamayacağına bakın.

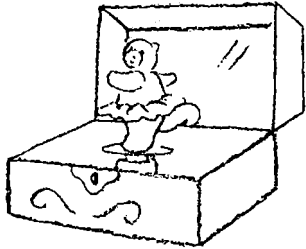

Bu oyunla bebeğiniz ne öğrenecek?

Lisan

Konuşma Ritmi

- Konuşma ritimleri bebekler için kulağa hoş gelen bir şeydir. Aynı zamanda bu ritimler, bebeklerin sık duydukları kelimeleri hatırlamalarına yardımcı olur.
- Şiirler ve şarkılar bu tip bir lisan gelişiminde önemli rol oynarlar.
- Bebeğinize şarkılar söyleyin. Eğer ona en sevdiğiniz şarkıları söylerseniz, sesinizdeki heyecandan bu şarkılara tepki verecektir.
- Yaptığınız şeylerle ilgili kafiyeler uydurun. İşte size birkaç fikir:

Banyo yapalım, banyo yapalım.

Fış, fış, fış ...

Banyo yapalım.

Ayakcık, ayakcık neredeymiş ayakcık?

Ham ham, öperim ayakçıklarını...

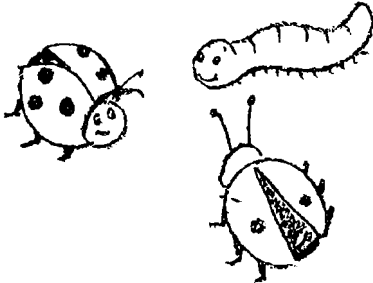

Bu oyunla bebeğiniz ne öğrenecek?

Dil yeteneği

Wee Willie Winkie

- Bu popüler ninni, pek çok nesilden çocuğu kendisine bağlamıştır.
- Bu ninniye çocuğunuza öğretin ve “şimdi saat 8 olmuş” derken size eşlik etmesi için onu teşvik edin.

Wee willie winkie kasaba boyunca koşarmış;

Yukarı, aşağı üzerindeki geceliği ile...

Pencereleri tıkatır;

*“Bütün çocuklar uyudu mu?” diye kapı deliklerinden
bağırırmiş.*

Şimdi saat sekiz

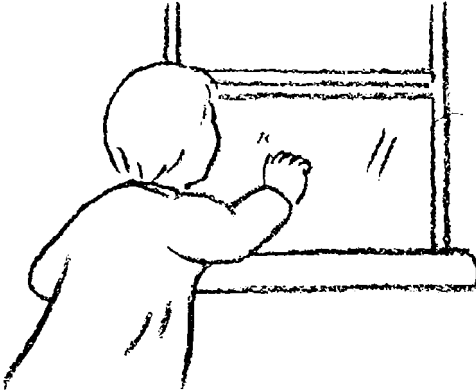

Bu oyunla bebeğiniz ne öğrenecek?

Dil yeteneđi

Üfle ve Püfle

- İki sandalye arasına bir adet sicim bağlayın.
- Büyük bir kağıt mendili ikiye katlayarak, sicimin üzerinden asın. Bu şekilde bir “Duvar” oluşturmuş oluyorsunuz.
- Kağıdın uçlarını dikey biçimlerde kesin, böylece “kurt” üfleyip püfleyerek evi uçurabilir.
- Bebeđinize “üç küçük domuzcuk” hikâvesini anlatın.
- Hikayede kurdun “üfleyip püflediđi” bölüme geldiđinizde, bebeđinizi kelimeleri eyleme vurması için teşvik edin.

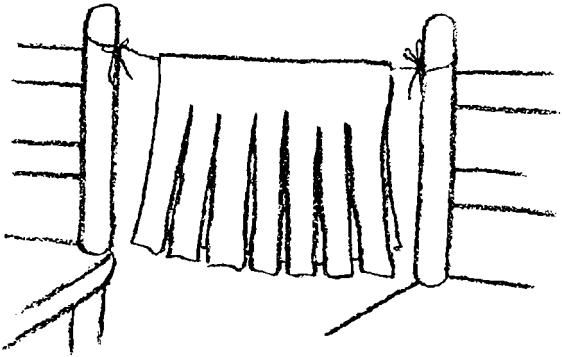

Bu oyunla bebeğiniz ne öğrenecek?

Vücudunun farkında olmayı

Ayak Nerede?

- Büyük bir kağıda bebek resmi çizin.
- Resimdeki; el, ayak parmakları, diz ve karın gibi uzuvların üzerini kapatmak için kağıtlar yapıştırın.
- Bebeğinize; “bebeğin dizleri ve karnı nerede?” diye sorun. Baş bölgesini kapatan kağıdı kaldırıp “merhaba baş” deyin.
- Bu oyunu diğer uzuvları da isimlendirerek devam edin.
- Kısa sürede bebek bu oyunu tek başına oynamaya başlayacaktır.



Basit Talimatlar

- Bu yaşlardaki bebekler, basit yönlere karşılık vermeyi öğrenirler.
- Bebekler, talimatları nasıl izleyeceklerini pratik ederek, idraksal düşünme yeteneklerini geliştirirler.
- Bebeğinizle yere oturup yanınıza üç tane oyuncak koyun.
- “Topu alacağım” diyerek, yanınıza koyduğunuz topu alın.
- Bebeğinize “topu alabilir misin?” diye sorarak, topu alması için onu teşvik edin.
- Bebeğinize başka bir talimat verin, mesela ona “oyuncak bebeğe bir öpücük kondur” deyin. Oyuncağı önce siz öptükten sonra, bebeğinizi aynısını yapması için teşvik edin.
- Ona verebileceğiniz farklı talimatları düşünün. Örnek olarak; nesnelere almak, bir şeyi yerine koymak veya bebeğin size bir şey getirmesi gibi.
- Bebeğiniz sizin verdiğiniz direktifleri başarıyla yerine getirdikçe, kendisinden memnun olacaktır.

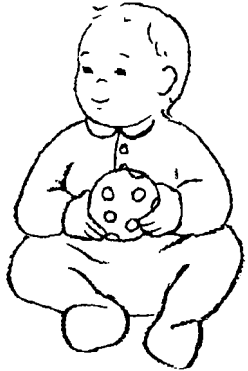

Bu oyunla bebeğiniz ne öğrenecek?

Dil yeteneđi

Özel Kitap

- Bebeđinizin ařına olduđu; ebeveynlerin, akrabaların, arkadaşların, ev hayvanlarının fotođraflarını bir araya getirin.
- Her fotođrafı farklı bir karta yapıştırın. Fotonun tamamını kaplama kađıdı ile kaplayarak koruma altına alın.
- Her kartın sol üst köşesine birer delik açın, deliklerin içlerinden ip geçirerek bir kitap oluřturun.
- Bebeđinizle oturup, her fotođraf hakkında konuřun. Bebeđe kartlardaki herkesi tanıtip kiřiler hakkında tanımlayıcı birkaç řey söyleyin.
- Bebekten belli bir resmi bulmasını isteyin: “Baba nerede?”, “Zeliha yenge nerede?” gibi.
- Bebeđiniz bu kadar çok tanıdık yüz görmekten memnun olacaktır.

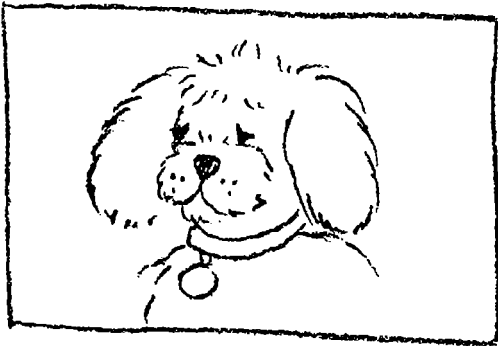

Bebeginiz ile oynayabileceginiz yüzlerce oyun!

Çocuk gelişimi hakkındaki en popüler ve en güvenilir kitaplardan biri olan "Bebek Oyunları" sonunda çıktı! Tamamen yenidoğan düzenlenmiş bu vazgeçilmez kitap, size, bebeğinizle vakit geçirenken, onun yeteneklerini nasıl inşa edeceğinizi gösteriyor. Bu günlük aktiviteleri; özgüvenin, koordinasyonun, sosyal yeteneklerin ve çok çok daha fazlasının beslenmesi ve uyarılması için uygulayın. Bebeğinize, bu 225 adet eğlence dolu oyun koleksiyonuyla beraber muhteşem bir başlangıç yaptırın.

"Sizin ve bebeğinizin hoşlanabileceği, her yaşa uygun aktiviteler"

Susam Sokağı Ebeveynleri

"Sonuçlarından hoşnut kalacaksınız."

Ebeveynler Konseyi

"Bu kitabı alın!"

Childsplay adlı internet sitesinden

"Bu kitap, bebeğinizle aranızda sağlıklı ve eğlenceli bir iletişim kurmanızı sağlayacak."

Education Today;

Avustralya'da yayımlanan aylık bir dergi

Yazar Hakkında:

Ödüllü yazar Jackie Silberg, bir çocuk hakları savunucusu ve iyi bir konuşmacıdır. Çok satan kitapları arasında "Bebekler İçin 125 Akıl Oyunu", "Yeni Yürümeye Başlayan Bebekler İçin 125 Akıl Oyunu", "Yeni Yürüyenler İçin Oyunlar", "İki Yaşındaki Bebekler İçin Oyunlar", "3 Dakikalık 300 Oyun", "5 Dakikalık 500 Oyun" ve "Şarkı Söyleyen Bebekler Kitabı" yer almaktadır.

www.nedenkitap.com

978-975-254-326-3



9 789752 543263

